



## Upravljačka jedinica RC35

Za korisnika

Molimo pažljivo pročitajte prije rukovanja.

**Buderus**



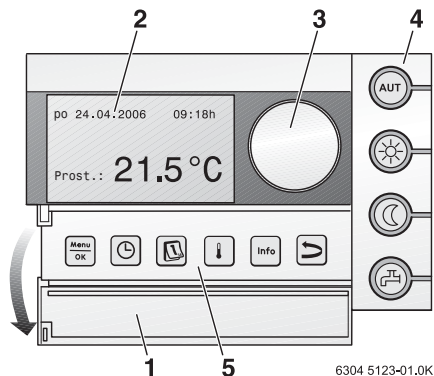

## – Prikaz funkcija

### Funkcije prikazane na slici:



- 1 Polopac, za otvaranje povući lijevo na udubljenju
- 2 Zaslون
- 3 Okretni gumb za promjenu vrijednosti ili za pomicanje u izborniku



### 4 Tipke za osnovne funkcije:

-  "AUT" (Automatika)
-  "Dnevni pogon" (ručno)
-  "Noćni pogon" (ručno)
-  "Topla voda"

### 5 Tipke za dodatne funkcije:

-  "Izbornik/OK"
-  "Vrijeme"
-  "Datum"
-  "Temperatura"
-  "Info"
-  "Natrag"

1) LED se može i isključiti. Kod kotlova sa UBA1.x LED ne svijetli.

### Ukoliko LED svijetli, ...

... program za prebacivanje je aktivan (automatsko prebacivanje između dnevne i noćne temperature prostorije).

... grijanje radi sa podešenom dnevnom temperaturom prostorije. Priprema tople vode je uključena (Tvorničko podešenje).

... grijanje radi sa noćnom temperaturom prostorije. Zaštita od smrzavanja. Priprema tople vode je isključena (Tvorničko podešenje).

... temperatura tople vode spustila se ispod podešene vrijednosti. Pritiskom na tipku topla voda može se ponovo zagrijati (pritom LED treperi).<sup>1)</sup>

### Funkcija:

Otvaranje korisničkog izbornika i potvrda izbora.

Pri istovremenom okretanju okretnog gumba promjena podešenja.

Podešavanje vremena na satu.

Podešavanje datuma.

Podešavanje temperature prostorije.

Otvaranje Info izbornika (prikaz vrijednosti).

Vraćanje natrag za jedan korak ili točku u izborniku.

# Sadržaj

<b>Prikaz funkcija</b>	<b>2</b>
<b>Sadržaj</b>	<b>3</b>
<b>1 Upute za siguran rad i simboli</b>	<b>5</b>
1.1 Upute za siguran rad . . . . .	5
1.2 Objašnjenje simbola . . . . .	6
<b>2 Kratke upute za korištenje</b>	<b>7</b>
<b>3 Podaci uz uređaj</b>	<b>11</b>
3.1 Opis proizvoda . . . . .	11
3.2 Pravilna uporaba . . . . .	11
3.3 EU-izjava o usklađenosti . . . . .	11
3.4 Čišćenje . . . . .	11
3.5 Zbrinjavanje u otpad . . . . .	11
<b>4 Osnovna uporaba</b>	<b>12</b>
4.1 Zaslon . . . . .	12
4.2 Podešavanje načina rada . . . . .	13
4.3 Temperaturu prostorije privremeno promijeniti . . . . .	14
4.4 Temperaturu prostorije trajno promijeniti . . . . .	15
4.5 Namještanje temperature prostorije za krugove grijanja . . . . .	16
4.6 Podešavanje datuma i vremena na satu . . . . .	17
4.7 Podešavanje funkcije tople vode . . . . .	18
4.8 Prikaz informacija (Info - izbornik) . . . . .	20
4.9 Poruke na zaslonu . . . . .	22
4.10 Stavljanje izvan pogona/Isključivanje . . . . .	22
<b>5 Rukovanje korisničkim izbornikom</b>	<b>23</b>
5.1 Uvod korisnički izbornik . . . . .	23
5.2 Pregled korisnički izbornik . . . . .	25
5.3 Biranje kruga grijanja . . . . .	26
5.4 Namještanje standardnog prikaza . . . . .	29

5.5	Podešavanje načina rada . . . . .	29
5.5.1	Načini rada za toplu vodu . . . . .	30
5.5.2	Načini rada za cirkulaciju . . . . .	30
5.6	Namjestiti program za prebacivanje . . . . .	31
5.6.1	Odabrati program . . . . .	32
5.6.2	Prikazati aktualni program . . . . .	34
5.6.3	Promjena točke prebacivanja . . . . .	35
5.6.4	Unijeti točku prebacivanja. . . . .	36
5.6.5	Brisanje točke prebacivanja . . . . .	37
5.6.6	Temperaturu prostorije podesiti . . . . .	38
5.7	Namještanje programa za toplu vodu . . . . .	39
5.8	Namještanje programa cirkulacije . . . . .	39
5.9	Namještanje preklopnog praga ljetni/zimski režim . . . . .	40
5.10	Namještanje prebacivanja ljeto / zima . . . . .	40
5.11	Podešavanje temperature tople vode . . . . .	41
5.12	Godišnji odmor podešavanje . . . . .	41
5.13	Podešavanje Party funkcije . . . . .	44
5.14	Podešavanje funkcije pauze . . . . .	44
5.15	Namještanje termičke dezinfekcije . . . . .	45
5.16	Izjednačiti prikaz temperature prostorije . . . . .	45
5.17	Namještanje faze predgrijavanja plinske toplinske pumpe . . . . .	46
<b>6</b>	<b>Informacije o podešavanju upravljačke jedinice</b>	<b>47</b>
6.1	Vrste regulacije grijanja . . . . .	47
6.2	Savjeti za štednju energije . . . . .	48
<b>7</b>	<b>Otklanjanje smetnji</b>	<b>49</b>
7.1	Najčešća pitanja . . . . .	49
7.2	Poruke smetnje i održavanja . . . . .	51
7.3	Vraćanje smetnji u početno stanje (Reset) . . . . .	53
<b>8</b>	<b>Zapisnik o podešavanju</b>	<b>54</b>
<b>9</b>	<b>Pregled rukovanja RC35</b>	<b>56</b>
	<b>Popis stručnih pojmova</b>	<b>57</b>

# 1 Upute za siguran rad i simboli

## 1.1 Upute za siguran rad

- Držite se uputstva kako bi se omogućilo nesmetano funkcioniranje.
- Prepustite instalaciju i uključivanje uređaja ovlaštenom instalateru.



**Pročitajte i pridržavajte se uputa za siguran rad:**

### **Opasnost od opekline na izljevnim mjestima**

- Kod temperatura vode namještenih na više od 60 °C puštajte samo promiješanu toplu vodu.
- Tijekom termičke dezinfekcije puštajte samo promiješanu vodu.

### **Upozorenje: smrzavanje**

Ako instalacija grijanja nije u pogonu, ona bi se kod smrzavanja mogla zamrznuti:

- Instalaciju grijanja držite stalno uključenom.
- Kod smetnje: odmah samostalno ukloniti smetnju ili nazvati stručni servis.

## 1.2 Objašnjenje simbola



**Upute za sigurnost** su u tekstu označene trokutom i okvirom.

Signalne riječi označavaju težinu opasnosti koja se javlja ako se ne poštuju mjere za smanjenje šteta.

- **Oprez** znači da se mogu pojaviti manje materijalne štete.
- **Upozorenje** znači da se mogu pojaviti lake ozljede ili velike materijalne štete.



**Napomene** su u tekstu označene simbolom uz ovaj tekst. One su ograničene horizontalnim linijama, iznad i ispod teksta.

Napomene sadrže važne informacije u onim slučajevima u kojima postoji opasnost za čovjeka ili uređaj.

**Tekst na zaslonu:** pojmovi koji se izravno odnose na prikaz na zaslonu prikazuju se kao tekući tekst **masnih** slova.

Primjer: **KORISNIČKI IZBORNİK**

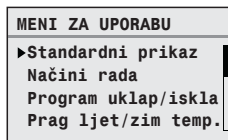

**Postupci:** koraci postupaka označeni su točkama nabranjanja.

Primjer: ● Tipku  pritisnuti.







Ako se postupak sastoji od više od dva koraka, a poredak je bitan, onda su koraci numerirani (1., 2., ...).











**Za korištenje uputstva:** U poglavlju 5.1 "Uvod korisnički izbornik" su detaljno opisani koraci uporabe pomoću kojih možete namjestiti sva podešenja u korisničkom izborniku. U odlomcima koji slijede nakon toga, rukovanje je prikazano manje detaljno.

## 2 Kratke upute za korištenje

Početna situacija: Poklopac zatvoren.

Što učiniti, ...	Rukovanje	Prikaz/Rezultat
kada je u cijelom stanu tog dana <b>privremeno</b> prehladno ili pretoplo?	<ul style="list-style-type: none"> <li>● Okrenuti  okretni gumb. Aktualno namještena temperatura prostorije treperi.</li> <li>● Sa okretnim gumbom podesite željenu temperaturu prostorije.</li> <li>● Otpustite okretni gumb. Promijenjena temperatura prostorije je pohranjena (ne treperi više). Ponovo se pojavljuje standardni prikaz.</li> </ul> <p>U automatskom načinu promijenjena temperatura prostorije zadržat će se do sljedećeg prebacivanja noćni/dnevni način.</p>	<div style="border: 1px solid black; padding: 5px;"> <p><b>PODESITE TEMP.PROST.</b> Temp.prostora do slj. uklopne točke je promijenjena na:</p> <p style="text-align: right;">: 21,0°C</p> </div>
kada je u cijelom stanu <b>trajno</b> prehladno ili pretoplo? → promijenite temperaturu prostorije i aktivirajte automatiku	<ul style="list-style-type: none"> <li>● Promijenite dnevnu temperaturu prostorije: tipku  držite pritisnutom te istovremeno okrećite okretni gumb .</li> <li>● Promijenite noćnu temperaturu prostorije: tipku  držite pritisnutom te istovremeno okrećite okretni gumb  .<sup>1)</sup></li> <li>● Preporučamo aktiviranje automatike: Tipku  pritisnuti. Promijenjene temperature prostorije su pohranjene. LED pored tipke </li> </ul>	<div style="border: 1px solid black; padding: 5px;"> <p><b>PODESITE TEMP.PROST.</b> Podešena temp.prost. dnevnog pogona:</p> <p style="text-align: right;">: 20,5°C</p> </div> <div style="border: 1px solid black; padding: 5px; margin-top: 10px;"> <p>Automatski pogon je odabran. Prebacivanje između:</p> <p>Dan: 20.5°C Noć: 17.0°C</p> </div>

Tab. 1 Kratke upute za posluživanje – Temperature prostorija

Što učiniti, ...	Rukovanje	Prikaz/Rezultat
<p>za jednokratno grijanje u neubičajeno vrijeme (izvan programa za prebacivanje)?</p> <p>→ ručni dnevni način rada ("neprestano grijanje"), Automatika je isključena</p>	<ul style="list-style-type: none"> <li>● Aktivirajte ručni dnevni način rada: Pritisnite tipku . LED pored tipke  svijetli.</li> </ul> <p>Za prestanak jednokratne faze grijanja:</p> <ul style="list-style-type: none"> <li>● Ponovno aktivirajte automatiku: Pritisnite tipku . LED pored tipke  svijetli.</li> </ul>	<div style="border: 1px solid black; padding: 5px;"> <p>Odabrali ste dnevni pogon. Podešena temperatura prostora je:</p> <p style="text-align: right;">20.5°C</p> </div>
<p>kada, radi dužeg odsustva, želimo štediti energiju?</p> <p>→ ručni noćni način rada ("Neprestano sniženo"), Automatika je isključena</p>	<ul style="list-style-type: none"> <li>● Aktivirajte ručni noćni način rada: Pritisnite tipku . LED pored tipke  svijetli.<sup>1)</sup></li> </ul> <p>Kada se vratite natrag:</p> <ul style="list-style-type: none"> <li>● Ponovno aktivirajte automatiku:  LED pored tipke  svijetli.</li> </ul>	<div style="border: 1px solid black; padding: 5px;"> <p>Odabrali ste noćni pogon. Podešena temperatura prostora je:</p> <p style="text-align: right;">14.0°C</p> </div>

Tab. 1 Kratke upute za posluživanje – Temperature prostorija

- 1) Ukoliko je vrsta noćnog snižavanja namještena na isključivanje, grijanje se po noći isključuje. Ne može se namjestiti noćna temperatura prostorije. Na zaslonu se prikazuje odgovarajuća poruka.



Kod većih sustava grijanja sa više krugova grijanja obratite pozornost: Prethodno opisane promjene temperature prostorije odnose se na sve krugove grijanja koji su dodjeljeni upravljačkoj jedinici RC35 (**Krugovi grijanja RC35**, str. 26). Ovo je uobičajen slučaj uporabe.



Ukoliko želite podesiti temperaturu prostorije za druge krugove grijanja: Pročitajte na str. 38.





## Kratke upute za posluživanje – dodatne funkcije

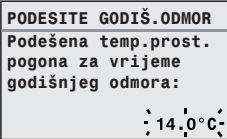

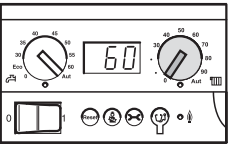
Nekima od sljedećih funkcija upravljate preko korisničkog izbornika. Kako se služiti tim izbornikom pročitajte na str. 23.

Što učiniti, ...	Rukovanje	Prikaz/Rezultat
kako bi uštedjeli energiju za vrijeme godišnjeg odmora?	<ul style="list-style-type: none"> <li>Namjestite način rada godišnji odmor u korisničkom izborniku (str. 41).</li> </ul>	
kako bi promijenili temperaturu načina rada godišnji odmor?	<p>Preduvjet: način rada godišnji odmor je aktivan.</p> <ul style="list-style-type: none"> <li>Okrenite okretni gumb . Temperatura prostorije promijenjena je do kraja godišnjeg odmora.</li> </ul>	
po ljeti (samo topla voda, bez grijanja)?	<p>Ovisno o temperaturi, upravljačka jedinica automatski prebacuje između ljetnog i zimskog načina rada. Ukoliko želite ručno prebaciti:</p> <ul style="list-style-type: none"> <li>Na kotlovskoj upravljačkoj jedinici okretni gumb  postavite na "0".</li> <li>Postavke RC35 ostaviti nepromijenjene.</li> </ul>	 <p>Ovdje je kao primjer prikazan BC10 na kotlu</p>
ako mi je u prijelaznom razdoblju (proljeće/zima) prehladno ili pretoplo?	<ul style="list-style-type: none"> <li>Podesite preklopni prag prebacivanje ljeto/zima u korisničkom izborniku (str. 40).</li> </ul> <p><b>-ili-</b></p> <ul style="list-style-type: none"> <li>Koristite ručni način rada.</li> </ul>	
kada se sat namješta na ljetno/zimsko računanje vremena?	Upravljačka jedinica RC35 automatski prebacuje između ljetnog/zimskog računanja vremena (str. 40).	

Tab. 2 Kratke upute za posluživanje – dodatne funkcije

Što učiniti, ...	Rukovanje	Prikaz/Rezultat
ukoliko promijenim svoj dnevni/noćni ritam (npr. rad u smjeni)?	<ul style="list-style-type: none"> <li>● Izaberite drugi program prebacivanja u korisničkom izborniku (str. 31).</li> <li>● Eventualno promijenite program prebacivanja ovisno o potrebi: Promijenite unesite ili brišite točke prebacivanja (str. 35).</li> </ul>	
kako biste promijenili kontrast zaslona?	<ul style="list-style-type: none"> <li>● Promijenite kontrast: Tipke  i  držite pritisnutima te istovremeno okrećite okretni gumb .</li> </ul>	

Tab. 2 Kratke upute za posluživanje – dodatne funkcije

## 3 Podaci uz uređaj

### 3.1 Opis proizvoda

Upravljačka jedinica RC35 omogućava Vam jednostavno upravljanje Vašim Buderus sustavom grijanja. Pomoću okretnog gumba možete promijeniti temperaturu u cijelom stanu. Termostatske ventile na radijatorima morate samo onda podesiti ako je u pojedinoj prostoriji prehladno ili pretoplo.

Automatika sa podesivim programom prebacivanja brine se za ekonomičan rad, tako da u određeno vrijeme smanjuje ili čak posve isključuje grijanje (podesivo noćno snižavanje). Sustav grijanja radi na način koji Vam osigurava optimum toplinskog konfora pri minimalnom utrošku energije.

### 3.2 Pravilna uporaba

Upravljačka jedinica RC35 smije se isključivo koristiti za upravljanje i reguliranje Buderus sustava grijanja u kućama s jednom ili više obitelji.

Kotao mora biti opremljen sa EMS (Energie-Management-System) ili UBA1.x (Univerzalnim Automatom Paljenja). Preporučujemo korištenje sustava grijanja isključivo sa upravljačkom jedinicom (bez upravljačke jedinice moguć samo pogon u nuždi).

### 3.3 EU-izjava o usklađenosti

---

 Po konstrukciji i ponašanju u pogonu ovaj proizvod odgovara smjernicama, kao i dopunskim nacionalnim zahtjevima. Usklađenost je dokazana CE-znakom o usklađenosti. Izjavu o usklađenosti proizvoda možete skinuti sa interneta, na adresi [www.buderus.de/konfo](http://www.buderus.de/konfo), ili je možete zatražiti od ovlaštenog Buderus zastupnika.

---

### 3.4 Čišćenje

- Upravljačku jedinicu čistite samo s vlažnom krpom.

### 3.5 Zbrinjavanje u otpad

- Zbrinuti pakiranje na ekološki prihvatljiv način.
- Kod zamjene pojedine komponente: Zbrinite staru komponentu na ekološki prihvatljiv način.

## 4 Osnovna uporaba

### 4.1 Zaslón

Zaslón upravljačke jedinice RC35 u normalnom radu može prikazati sljedeće elemente:

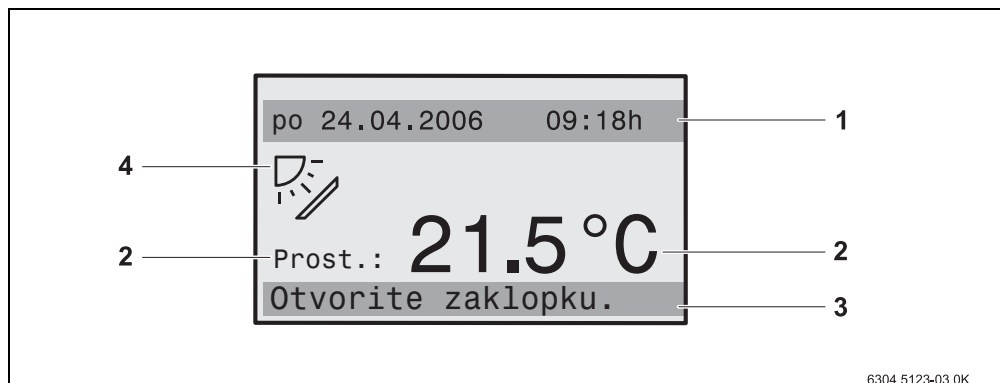

Sl. 1 Elementi zaslóna

- 1 gornji info-redak: Standardni prikaz (u tvorničkom podešenju: datum i sat)
- 2 veliki temperaturni prikaz temperature prostorije ili kotla
- 3 na donjem retku statusa prikazani su: razni načini rada i dojave o greški te održavanju (ukoliko ih ima)
- 4 simbol Solar (ukoliko postoji solarni, aktivni sustav)





Možete podesiti vrijednost koja će biti trajno prikazana u prvom retku **standardnog prikaza** (sl. 1, 1) (str. 29).



Ukoliko je upravljačka jedinica postavljena na kotlu, ne može se očitati temperatura prostorije. Umjesto temperature prostorije (sl. 1, 2) prikazuje se temperatura kotla (**kotao**).

## 4.2 Podešavanje načina rada

Način rada možete direktno aktivirati pritiskom na navedenu tipku:

Način rada	Tipka	Objašnjenje
<b>Automatika (preporučeno podešenje)</b>		Program za prebacivanje je aktivan. U namješteno vrijeme (točka prebacivanja) automatski se prebacuje između dnevnog/noćnog načina rada. <sup>1)</sup> Po noći se grije sa sniženom temperaturom prostorije (tvornička postavka, moguće i noćno isključivanje). Priprema tople vode je po danu uključena a po noći isključena (tvornička postavka). LED tipke automatika svijetli, ovisno o statusu dodatno svijetli LED za dnevni/noćni način rada.
<b>Neprestano grijanje (ručni dnevni način rada)</b>		Tvornička postavka 21 °C. Ručni dnevni način rada koristan je ukoliko poželite grijati u neubičajeno vrijeme. Automatika je isključena. Priprema tople vode je uključena (tvornička postavka). Svijetli jedino LED dnevni način rada.
<b>Trajno sniženo (ručni noćni način rada)</b>		Tvornička postavka 17 °C. Po noći se grije sa sniženom temperaturom prostorije (tvornička postavka). Ručni noćni način rada je koristan ukoliko Vas duže vrijeme nema kod kuće. Automatika je isključena. Priprema tople vode je isključena (tvornička postavka). Svijetli jedino LED noćni način rada.

Tab. 3 Objašnjenje načina rada

- 1) Automatski dnevni/noćni način rada odgovara ručnom dnevnom/noćnom načinu rada. Razlika je samo u automatskom prebacivanju.









Podešavanje preko navedenih tipaka djeluje na krugove grijanja koji pripadaju upravljačkoj jedinici RC35 (**RC35 Krugovi grijanja**, str. 26).  
Za namještanje načina rada krugova grijanja: Koristite **korisnički izbornik \ načini rada** (str. 29).



### 4.3 Temperaturo prostorije privremeno promijeniti

Temperatura prostorije treba se promijeniti samo do sljedeće točke prebacivanja. U točki prebacivanja automatika prebacuje između dnevnog/noćnog načina rada (str. 31). Nakon toga sustav grijanja ponovo grije uz normalno namještenu temperaturu prostorije.

Početna situacija: Poklopac zatvoren.

	Rukovanje	Rezultat
1.	<p>Okrenite okretni gumb .</p> <p>Aktualno namještena temperatura prostorije treperi.</p> <p>Okretni gumb  nastaviti okretati. Okretanjem okretnog gumba u smjeru kazaljke na satu, povećava se temperatura, a okretanjem u smjeru suprotnom od kazaljke na satu, temperatura se smanjuje.</p>	<div style="border: 1px solid black; padding: 5px;"> <p>PODESITE TEMP. PROST.</p> <p>Temp.prostora do slj. uklopne točke je promijenjena na:</p> <p style="text-align: right;">21.0°C</p> </div>
2.	<p>Kada je postignuta željena temperatura: otpustiti okretni gumb.</p> <p>Promijenjena temperatura prostorije je pohranjena (ne treperi više).</p> <p>Ponovo se pojavljuje standardni prikaz.</p>	<div style="border: 1px solid black; padding: 5px;"> <p>PODESITE TEMP. PROST.</p> <p>Temp.prostora do slj. uklopne točke je promijenjena na:</p> <p style="text-align: right;">22.5°C</p> </div>
<p>U ručnom načinu LED pored tipke  ne svijetli. U tom slučaju promijenjena temperatura prostorije ostaje sve dok ne pritisnete jednu od tipaka   .</p>		

#### Privremenu temperaturu prostorije isključiti

- Natrag na automatski pogon: pritisnuti tipku . Automatski program koristi regularno namještene temperature za dnevni i noćni pogon.
- ili-
- Povratak na ručni pogon: Pritisnuti jednu od tipaka  ili . Koriste se regularno namještene temperature za dnevni tj. noćni pogon.



Ukoliko je sustav grijanja opremljen daljinskim upravljačem RC20 (str. 27): Privremena promjena temperature prostorije moguća je i preko daljinskog upravljača ukoliko je on proizveden od 2006.







## 4.4 Temperaturo prostorije trajno promijeniti



### Oprez: Štete na instalaciji

od smrzavanja. Ukoliko se temperature prostorija podese ispod 10 °C, prostorije se mogu toliko ohladiti da cjevovodima u vanjskim zidovima prijete opasnost od zamrzavanja.

- Namjestiti temperature prostorije više od 10 °C.

	Rukovanje	Rezultat
1.	Promijenite dnevnu temperaturu prostorije: tipku  držite pritisnutom te istovremeno okrećite okretni gumb  .	<div style="border: 1px solid black; padding: 5px;"> <p>PODESITE TEMP.PROST. Podešena temp.prost. dnevnog pogona:</p> <p style="text-align: right;">: 20.5°C :</p> </div>
2.	Promijenite noćnu temperaturu prostorije <sup>1)</sup> : Tipku  držite pritisnutom te istovremeno okrećite okretni gumb  .	<div style="border: 1px solid black; padding: 5px;"> <p>PODESITE TEMP.PROST. Podešena temp.prost. noćnog pogona:</p> <p style="text-align: right;">: 17.0°C :</p> </div>
3.	Preporučamo aktiviranje automatike. Automatika se brine o automatskom prebacivanju između noćnog i dnevnog načina rada (noćno sniženje). Pritisnuti tipku  .	<div style="border: 1px solid black; padding: 5px;"> <p>Automatski pogon je odabran. Prebacivanje između:</p> <p>Dan: 20.5°C Noć: 17.0°C</p> </div>
Automatski pogon sa promijenjenim temperaturama prostorija je aktivan. LED pored tipke  svijetli. Ponovno se pojavljuje standardni prikaz.		

- 1) Ukoliko je vrsta noćnog snižavanja namještena na Pogon isključenja, grijanje se po noći isključuje. Ne može se namjestiti noćna temperatura prostorije. Na zaslonu se prikazuje odgovarajuća poruka.

## 4.5 Namještanje temperature prostorije za krugove grijanja

Sa tipkom  možete namjestiti temperaturu prostorije za izabrane krugove grijanja, ukoliko je sustav grijanja opremljen sa više krugova grijanja (str. 27).

Prikazani su samo oni krugovi grijanja koji nisu opremljeni daljinskim upravljačem RC20. Izbor otpada ukoliko na raspolaganju stoji samo jedan krug grijanja. Svi **krugovi grijanja RC35** imaju iste zadane vrijednosti temperature prostorije.







Ukoliko izbor otpada ili ako izaberete **krugove grijanja RC35**, namještate iste temperature kako je opsiano na str. 15



### Oprez: Štete na instalaciji

od smrzavanja. Ukoliko se temperature prostorija podese ispod 10 °C, prostorije se mogu toliko ohladiti da cjevovodima u vanjskim zidovima prijeti opasnost od zamrzavanja

- Namjestiti temperature prostorije više od 10 °C.

1. Otvoriti poklopac (povući lijevo na udubljenju).
2. Pritisnuti tipku  i ponovo otpustiti.
3. Odabrati krug grijanja (str. 26 – 28). Izbor kruga grijanja otpada ukoliko je instaliran samo jedan krug grijanja.
4. Pomijenite dnevnu temperaturu prostorije: Tipku  držite pritisnutom te istovremeno okrećite okretni gumb .
5. Okrenuti okretni gumb  za prebacivanje na noćnu temperaturu prostorije.
6. Promijenite noćnu temperaturu prostorije: Tipku  držite pritisnutom te istovremeno okrećite okretni gumb .
7. Za ponovno pokazivanje standardnog prikaza tipku  više puta pritisnuti ili zatvoriti poklopac.  
Promijenjene temperature prostorije su aktivne.





Ukoliko je vrsta noćnog snižavanja namještena na Pogon "isključenja", grijanje se po noći isključuje. Ne može se namjestiti noćna temperatura prostorije. Na zaslonu se prikazuje odgovarajuća poruka.





## 4.6 Podešavanje datuma i vremena na satu

Za ispravan rad sustava grijanja potrebno je točno vrijeme na satu i dan u tjednu. Sat će nakon nestanka struje raditi i dalje cca. 8 sati. Ukoliko struje nema duže vrijeme, na zaslonu se pojavljuje poruka da sat i datum morate ponovo namjestiti.

Namjestiti datum:

1. Otvoriti poklopac (povući lijevo na udubljenju).
2. Pritisnuti tipku . Godina treperi.
3. Namjestite godinu: Tipku  držite pritisnutom te istovremeno okrećite okretni gumb.
4. Otpustiti tipku. Godina je pohranjena.
5. Ponovite korake 2 do 4 kako biste namjestili mjesec i dan.  
Kratko će se prikazati namješteni datum. Nakon toga pojavit će se ponovno standardni prikaz.

Namještanje vremena na satu:

1. Pritisnuti tipku . Trepere sati.
2. Namjestite sate: Tipku  držite pritisnutom te istovremeno okrećite okretni gumb.
3. Otpustiti tipku. Sati su pohranjeni.
4. Ponovite korake 1 do 3 kako biste namjestili minute.  
Kratko će se prikazati namješteno vrijeme. Nakon toga pojavit će se standardni prikaz.

## 4.7 Podešavanje funkcije tople vode

### Opasnost od opekline kod temperatura tople vode iznad 60 °C!



**Upozorenje:** Opasnost od opekline!

Tvornički podešena temperatura tople vode iznosi 60 °C. Kod podešavanja temperatura viših od 60 °C postoji opasnost od opekline na izljevnom mjestu.



- Kod podešavanja viših od 60 °C puštajte samo promiješanu toplu vodu.







**Upozorenje:** Opasnost od opekline!

Kod termičke dezinfekcije se topla voda zagrijava na temperaturu višu od 60 °C.

- Tijekom ili nakon termičke dezinfekcije puštajte samo promiješanu vodu.

Što? Zašto?	Rukovanje
	Ishodišna situacija: Poklopac zatvoren
<p><b>Promijenite temperaturu tople vode</b></p> <p>U tvorničkom podešenju topla voda stoji na raspolaganju za vrijeme faza grijanja (dnevni pogon) izabranog programa prebacivanja. Spremnik tople vode puni se jednom ujutro 30 minuta prije početka grijanja.</p> <p>Ukoliko je sustav grijanja opremljen daljinskim upravljačem (npr. RC20, str. 27): I preko daljinskog upravljača može se promijeniti temperatura vode kompletnog sustava grijanja.</p>	<ul style="list-style-type: none"> <li>● Promijenite temperaturu vode: tipku  držite pritisnutom te istovremeno okrećite okretni gumb .</li> </ul> <p>Ukoliko se pojavi poruka da je namještanje nemoguće: Na kotlovskoj upravljačkoj jedinici okretni gumb  namjestiti na "Aut".<sup>1)</sup></p>

Tab. 4 Podešavanje funkcije tople vode





Što? Zašto?	Rukovanje
<p><b>Jednokratno zagrijati toplu vodu.</b></p> <p>Tek onda kad se temperatura snizi za 5 °C ispod namještene temperature tople vode, voda se ponovo automatski zagrijava za vrijeme dnevnog režima rada (radi uštede energije)</p> <p>Ukoliko tijekom večeri ili izvan namještenih dnevnih režima rada zatrebate veće količine vruće vode, možete zagrijati toplu vodu.</p> <p>Ova funkcija nije moguća kod kotlova sa UBA 1.x.</p>	<p>Ako bi se upalio LED<sup>2)</sup> u tipki , znači da se temperatura tople vode spustila ispod podešene vrijednosti.</p> <ul style="list-style-type: none"> <li>● Toplu vodu ručno zagrijati: Pritisnuti tipku . LED na tipki  treperi<sup>2)</sup>. Počinje zagrijavanje koje automatski završava.</li> </ul> <p>Ukoliko zagrijavanje nije potrebno (voda je još topla), pojavljuje se poruka. Uključuje se samo cirkulacijska pumpa (ukoliko je ima), kako bi topla voda bila brže dostupna na izljevnim mjestima.</p> <ul style="list-style-type: none"> <li>● Ukoliko želite zaustaviti zagrijavanje: ponovno pritisnite tipku .</li> </ul>
<p><b>Redovito zagrijati toplu vodu.</b></p>	<p>Ukoliko redovito izvan namještenih dnevnih režima rada zatrebate veće količine vruće vode, možete namjestiti zaseban program za toplu vodu (str. 39).</p>
<p><b>Termička dezinfekcija-uključivanje/isključivanje</b></p> <p>Kroz funkciju "termičke dezinfekcije", topla voda se jednom tjedno zagrijava na temperaturu potrebnu za uništenje klica bolesti (npr. bakterija).</p>	<ul style="list-style-type: none"> <li>● Namještanje termičke dezinfekcije (str. 45).</li> </ul>

Tab. 4 Podešavanje funkcije tople vode

- 1) Podešavanje ovisi o upotrebljenom kotlu.
- 2) LED "topla voda" može biti isključena od strane instalatera.

## 4.8 Prikaz informacija (Info - izbornik)

S info izbornikom možete iščitati namještene i izmjerene vrijednosti. Koje informacije stoje na raspolaganju ovisi o instaliranim komponentama sustava grijanja.

	Rukovanje	Rezultat
1.	Otvoriti poklopac (povući lijevo na udubljenju).	<div style="border: 1px solid black; padding: 5px;"> <p>pe 02.12.2005 10:20h Vanjska temp. -5°C</p> <p style="text-align: center; font-size: 1.2em;"><b>21.5°C</b></p> </div>
2.	Pritisnuti tipku  za otvaranje izbornika <b>INFO</b> . Pet sekundi zaslon prikazuje sljedeću poruku. Iza toga se dalje radi automatski. <b>-ili-</b> Okrenuti okretni gumb  kako bi se odmah prešlo na sljedeći prikaz.	<div style="border: 1px solid black; padding: 5px;"> <p>Okretanjem okretnog gumba dobivate podatke o pogonu.</p> </div>
3.	Okrenuti okretni gumb  za prikaz drugih informacija.	<div style="border: 1px solid black; padding: 5px;"> <p>INFO\PRO\KRUG GRIJ. 1</p> <p>Podešena temperatura prostora: 20,5°C</p> <p>Izmjerena temper.: prostora: 20,6°C</p> </div>
4.	Za završavanje Info-izbornika: Pritisnuti tipku  ili zatvoriti poklopac. Ponovo se pojavljuje standardni prikaz.	

Tab. 5 Ovako koristite info izbornik.

### Poruka topla voda u Info izborniku

**Topla voda je na kotlu isključena.** Ova poruka znači da je na kotlovskoj upravljačkoj jedinici okretni gumb  podešen na "0".

Okretni gumb  namjestiti na "Aut" <sup>1)</sup>, kako bi se omogućila priprema tople vode preko RC35



Tipke režima rada u Info izborniku nemaju funkciju.

1) Podešavanje ovisi o upotrebljenom kotlu.

## Grafički prikazi u Info-izborniku (tok vanjske temperature i solarni dobitak)

Info-izbornik vam nudi npr. mogućnost grafičkog prikaza toka vanjske temperature zadnja dva dana kao i (ako su instalirane solarne komponente) solarni dobitak. Na ovaj način dobivate pregledni prikaz koji pojednostavljuje usporedbu dotičnih vrijednosti.



U oba prikaza grafikom se svakih 15 minuta aktualizira, a oko 0:00 h započinje novi grafikom. Zbog toga se između 0:00 i 0:14h ne pojavljuje nikakav prikaz za trenutačni dan.

Minimalne i maksimalne vrijednosti se prilagođuju dinamički.

Tok vanjske temperature (meteorološka stanica):

U dva prikaza se prikazuje tok temperature današnjeg kao i jučerašnjeg dana. Dodatno se pokazuje minimalna i maksimalna vrijednost počevši od 0:00 sati jučerašnjeg dana.

Solarni dobitak<sup>1)</sup>.

Prikaz solarnog dobitka informira o tome koji je doprinos načinjen za pripremu tople vode preko solarnog kolektora. Isti se određuje pomoću temperaturne razlike između spremnika i solarnog kolektora, u kombinaciji sa modulacijom solarne pumpe.

Solarni dobitak je posebno ovisan od instalirane instalacije sa svojim komponentama i zbog toga nije prikladan za pokazivanje vrijednosti u kW. Pokazana vrijednost je zbog toga veličina specifična za instalaciju, koja se samo loše može usporediti sa ostalim solarnim instalacijama. Međutim, vrlo dobro je prikladna za usporedbu sa dobitkom za različite dane.

---

1) Funkcija ovisi o upotrebljenom kotlu.

## 4.9 Poruke na zaslonu

Upravljačka jedinica prikazuje poruku kada nije moguće namještanje po zadanim uvjetima.

Kada zaslon dolje prikaže **Dalje sa proizvodj. tipkom:**

- Pritisnuti proizvoljnu tipku za potvrdu i zatvaranje poruke.

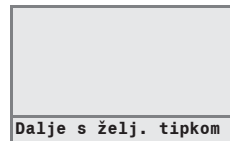

## 4.10 Stavljanje izvan pogona/Isključivanje

Poslužna jedinica RC35 se napaja strujom preko instalacije grijanja i ostaje stalno uključena. Ona će se isključiti samo ako se isključi instalacija grijanja, npr. u svrhe održavanja.

- Za uključivanje, odnosno isključivanje sustava grijanja prebacite radni prekidač na kotlu u položaj **1** (uključeno) odnosno **0** (isključeno).









Nakon isključivanja ili nestanka struje datum i vrijeme ostaju aktivni do 8 sati. Sva ostala podešenja ostaju trajno sačuvana.

## 5 Rukovanje korisničkim izbornikom

### 5.1 Uvod korisnički izbornik



Korisnički izbornik Vam omogućava namještanje. određenih funkcija. Postupak korištenja je uvijek isti:

1. Otvoriti poklopac (povući lijevo na udubljenju).
2. Pritisnuti tipku  za otvaranje izbornika **KORISNIČKI IZBORNIK**.
3. Okrenuti okretni gumb  za promjenu izbora (označeno sa ►).
4. Pritisnuti tipku  za odabir.
5. Držati pritisnutu tipku  (vrijednost treperi) i istovremeno okrenuti okretni gumb  za promjenu vrijednosti.  
Otpustite tipku: promijenjena vrijednost će se pohraniti.
6. Pritisnuti tipku  za vraćanje natrag za jedan korak.







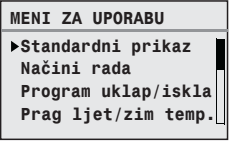

-ili-

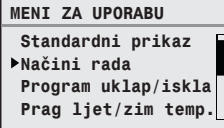
- Za ponovno pokazivanje standardnog prikaza tipku  više puta pritisnuti ili zatvoriti poklopac.

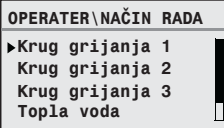
**Primjer:** Režim rada **Neprestano grijanje** namjestiti za krug grijanja 1.

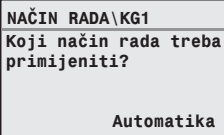

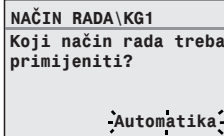
	Rukovanje	Rezultat
1.	Otvoriti poklopac (povući lijevo na udubljenju).	
2.	Pritisnuti tipku  za otvaranje izbornika <b>KORISNIČKI IZBORNIK</b> .	

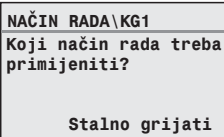
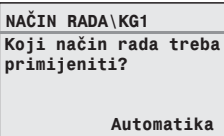
Tab. 6 Ovako koristite korisnički izbornik - (primjer)

	Rukovanje	Rezultat
3.	Okretni gumb  okrenuti u lijevo dok se ne odabere <b>načini rada</b> (označeni sa ►).	
4.	Pritisnuti tipku  za potvrdu odabira. Otvara se izbornik <b>KORISNIČKI IZBORNIK \ NAČIN RADA</b> Izgled zaslona ovisi o broju krugova grijanja. Ako je instaliran samo jedan krug grijanja, bez tople vode i cirkulacijske pumpe, ovaj se prikaz uopće ne pojavljuje (str. 26). Dalje sa sljedećim korakom.	
5.	Pritisnuti tipku  za odabir kruga grijanja 1.	
6.	Držati pritisnutu tipku  (vrijednost treperi) i istovremeno okrenuti okretni gumb  za promjenu vrijednosti.	
7.	Otpustiti tipku  . Vrijednost više ne treperi. Promijenjena vrijednost je pohranjena.	
8.	Ukoliko ste slijedili ovaj primjer samo za vježbu: uvjerite se jeli izvorna postavka ostala sačuvana. Pri tom eventualno ponoviti korake 6 i 7.	

Tab. 6 Ovako koristite korisnički izbornik - (primjer)



	Rukovanje	Rezultat
9.	<p>Pritisnuti tipku  za vraćanje natrag za jedan korak.</p> <p><b>-ili-</b></p> <p>Za završavanje postavki: Pritisnuti tipku  ili zatvoriti poklopac.</p> <p>Ponovo se pojavljuje standardni prikaz.</p>	
<p><b>Na ovaj način možete podešavati sve postavke u KORISNIČKOM IZBORNIKU.</b></p>		

Tab. 6 Ovako koristite korisnički izbornik - (primjer)

## 5.2 Pregled korisnički izbornik

Korisnički izbornik podijeljen je na sljedeće točke menija:

Točka menija.	Svrha točke menija	Str.
<b>Standardni prikaz</b>	Odabrati standardni prikaz (trajni prikaz) zaslona	29
<b>Načini rada</b>	Namještanje načina rada za sve instalirane krugove grijanja (automatika, neprestano grijanje, neprestano sniženo), moguće i za krugove grijanja topla voda i cirkulacija	29
<b>Program prebacivanja</b>	prebacuje između dnevnog/noćnog načina rada, pri određenom vremenu i danu u tjednu (aktivan samo kod automatika), kod tople vode i cirkulacije mogući zasebni programi	31
<b>Ljetno/zimski prag</b>	ovisno o temperaturi, automatski prebacuje između ljetnog i zimskog načina rada	40
<b>Ljetno/zimsko vrijeme</b>	automatsko prebacivanje između ljetnog i zimskog računanja vremena	40
<b>Temperatura tople vode</b>	Podešavanje temperature tople vode	41
<b>Godišnji odmor</b>	prekid namještenog programa prebacivanja za vrijeme godišnjemg odmora (ušteda energije za vrijeme odsustva odnosno konfor za vrijeme prisustva)	41
<b>Party funkcija</b>	Jednokratno produljenje dnevnog načina rada	44

Tab. 7 Korisnički izbornik

Točka menija.	Svrha točke menija	Str.
<b>Funkcija pauze</b>	Jednokratni prekid dnevnog načina rada (odsustvo)	44
<b>Therm. dezinfekcija<sup>1)</sup></b>	Zagrijavanje tople vode radi uništavanja uzročnika bolesti	45
<b>Ispravka temperature prostorije</b>	prikazanu temperaturu prostorije izravnati sa termometrom	45
<b>GWP faza predgrijavanja</b>	namještanje plinom pogonjene toplinske pumpe	46

Tab. 7 Korisnički izbornik

1) Funkcija ovisi o upotrebljenom kotlu.

### 5.3 Biranje kruga grijanja

Ukoliko je sustav grijanja opremljen sa više krugova grijanja: Kod pojedinih podešavanja morate odabrati za koji(e) toplinski krug želite namjestiti postavke. Prikazuju se samo stvarno prisutni krugovi grijanja:

Odabir kruga grijanja	Objašnjenje
<b>Krug grijanja 1</b>	Krug grijanja bez ventila za miješanje
<b>Od kruga grijanja 2<sup>1)</sup></b>	Krugovi grijanja s ventilom za miješanje, tj. sa temperaturom polaznog toka koja se može snižavati.
<b>RC35-krugovi grijanja</b>	svi krugovi grijanja koji su dodijeljeni RC35, tj. koji nemaju vlastiti daljinski upravljač (sl. 2, 1); prikazuje se samo onda ako je više krugova grijanja dodijeljeno RC35
<b>Topla voda</b>	Priprema tople vode koje je regulirana preko RC35
<b>Cirkulacija<sup>1)</sup></b>	Cirkulacijska pumpa koja se pokreće preko RC35
<b>Solar<sup>1)</sup></b>	Solarna instalacija (ako je instalirana)
<b>Kompletan sustav</b>	svi krugovi grijanja, topla voda, cirkulacijska pumpa i solar

Tab. 8 Krugovi grijanja koji mogu biti instalirani u sustavu grijanja

1) Funkcija ovisi o upotrebljenom kotlu.



Preporuka: Ukoliko je instalirano više krugova grijanja, u većini slučajeva pametno je odabrati **RC35 krugove grijanja**.



Ako je instaliran samo jedan krug grijanja, bez tople vode i cirkulacijske pumpe, odabir kuga grijanja otpada).  
Kod pojedinih kotlova otpada odabir kruga grijanja.

## Što je krug grijanja?

Krug grijanja opisuje kružni tok ogrjevnog vode od kotla, preko radijatora i natrag. Na jedan kotao se može priključiti više krugova grijanja, kao npr. krug grijanja za opskrbu radijatora i jedan drugi krug grijanja za opskrbu podnog grijanja. Radijatori se pogone višom temperaturom polaznog toka od poda. Temperatura polaznog toka je temperatura koju je proizveo kotao a koja je pohranjena u polaznom toku kruga grijanja.

S upravljačkom jedinicom RC35 možete upravljati i regulirati više krugova grijanja (sl. 2, 1). Pored RC35 za daljne krugove grijanja može biti instaliran zasebni "daljinski upravljač" (npr. RC20) (sl. 2, 2). Daljinski upravljač je koristan ukoliko su u krugovima grijanja poželjni različiti sustavi grijanja (npr. radijatori/podno grijanje) i/ili različite temperature.

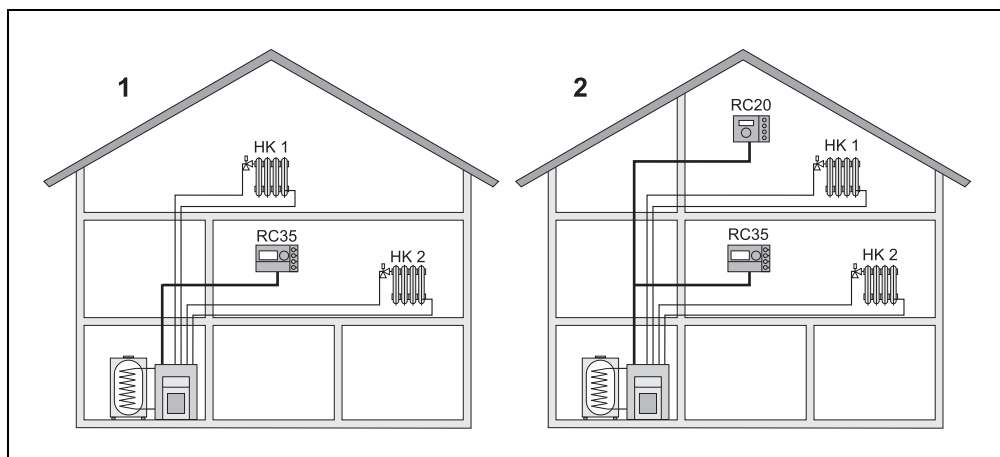

Sl. 2 *Mogućnosti za instalaciju grijanja sa dva kruga grijanja*

- 1 *Oba kruga grijanja se reguliraju od jednog upravljačkog uređaja.*
- 2 *Svaki krug grijanja je opremljen vlastitim upravljačkim uređajem/daljinskim upravljačem.*

## Opis krugova grijanja za primjer na sl. 2

Ukoliko želite podešavati određeni krug grijanja morate izabrati krug grijanja.. Na raspolaganju Vam stoje opisi koji se nalaze u tab. 9

Različite temperature u krugovima grijanja (tab. 9, **1b**) su moguće i s upravljačkom jedinicom RC35 bez daljinskog upravljača ukoliko je to instalater odgovarajuće namjestio. U tom slučaju se temperature zasebnog kruga grijanja namještaju preko korisničkog izbornika (str. 38).

Sl. 2	krug grijanja 1+2	Opis krugova grijanja na zaslonu	Namještanje temperature prostorije
1(a)	jednaka temperatura prostorije (tvornička postavka)	HK1+HK2 = <b>RC35 krugovi grijanja</b> <sup>1)</sup>	str. 14 – 16
1(b)	moguća različita temperatura prostorije <sup>2)</sup>	HK1 = <b>RC35 krugovi grijanja</b> HK2 = <b>krug grijanja 2</b>	HK1: str. 14 – 16 HK2: str. 16 ili 38
2	moguća različita temperatura prostorije	HK1 = <b>krug grijanja 1</b> HK2 = <b>RC35 krugovi grijanja</b>	HK1: preko RC20 HK2: str. 14 – 16

Tab. 9 Opis krugova grijanja za primjer na sl. 2

- 1) Odabir kruga grijanja otpada ukoliko nema ostalih krugova grijanja kao npr. topla voda.
- 2) Ovdje: instalacija od strane instalatera HK 1 = RC35, HK 2 = nema

## 5.4 Namještanje standardnog prikaza

Ovom točkom menija može se namjestiti ona vrijednost koja je standardno prikazana u gornjem retku zaslona (trajni prikaz).

1. Otvoriti **korisnički izbornik**.
2. Odabrati **standardni prikaz**. Mogući standardni prikazu su:
  - **Datum + vrijeme** (tvornička postavka)
  - **Vanjska temperatura** (izmjerena vanjska temperatura)
  - **Temperatura kotla** (iozmjerena temperatura kotla, temperatura polaznog toka)
  - **Temperatura tople vode** (u spremniku tople vode)
  - **Temperatura kolektora** (samo kod solarnih instalacija)

## 5.5 Podešavanje načina rada

Za **RC35 krugove grijanja** način rada može se podesiti pritiskom na odgovarajuću tipku (npr. ). Za ostale krugove grijanja koristite ovu točku menija. Ukoliko je krug grijanja opremljen daljinskim upravljačem (npr. RC20/RC20RF), možete koristiti tipke načina rada na daljinskom upravljaču.

1. Otvoriti **korisnički izbornik**
2. Odabrati **načine rada**
3. Ukoliko je Vaš sustav grijanja opremljen s više krugova grijanja (str. 26): odabrati i potvrditi željeni krug grijanja.
4. Namjestiti način rada za odabrani krug grijanja:
  - **Automatika** (program za prebacivanje)
  - **Neprestano grijanje** (ručni dnevni način rada)
  - **Trajno sniženo** (ručni noćni način rada)



Ostale informacije o načinima rada možete naći na sljedećoj str. 13. Izbor kruga grijanja otpada ukoliko je instaliran samo jedan krug grijanja i bez tople vode.

---

### 5.5.1 Načini rada za toplu vodu

Za pripremu tople vode možete namjestiti sljedeće načine rada:

- **Automatika** (program za prebacivanje). Ovo može biti program za prebacivanje za grijanje ili vlastiti program tople vode (str. 39).
- **Stalno uključeno** (ručni stalni pogon). Topla voda se stalno održava na podešenoj temperaturi.
- **Trajno isključeno** (ručni noćni način rada). Sa tipkom  možete po potrebi započeti pripremu tople vode (jednom zagrijati toplu vodu, str. 19).

### 5.5.2 Načini rada za cirkulaciju<sup>1)</sup>

Kružna pumpa osigurava gotovo bez zastoja opskrbu izljevni mjestu toplom vodom. Uz to topla voda preko zasebnog voda cirkulacije preko kružne pumpe izmješa jedan ili više puta na sat. Ovaj interval vaš instalater grijanja može prilagoditi u servis izborniku.

Za cirkulaciju možete namjestiti sljedeće načine rada:

- **Automatika**: Cirkulacija počinje 30 minuta prije uključivanja prvog kruga grijanja i prekida se sa isključivanjem zadnjeg kruga grijanja (tvornička postavka). Alternativno možete namjestiti zaseban program cirkulacije (str. 39).
- **Neprestano uključeno**: Kružna pumpa radi neprestano neovisno od krugova grijanja u podešenom intervalu.
- **Neprestano isključeno**: Kružna pumpa se ne pokreće u intervalu. Sa tipkom  možete po potrebi zagrijati toplu vodu te pokrenuti cirkulaciju.

---

1) Funkcija ovisi o upotrebljenom kotlu.

## 5.6 Namjestiti program za prebacivanje

Automatika se brine za automatsko prebacivanje između dnevnog i noćnog načina rada u zadano vrijeme. Dnevni način je tvornički podešen na 21 noćni na 17 °C. Prije no što odaberete program prebacivanja (program grijanja), molimo Vas da razmislite:

- U koje vrijeme treba biti toplo ujutro? Je li trenutak ovisan i od dana u tjednu?
- Ima dana kada tijekom dana ne želite grijati?
- Od kojeg vremena noću više ne trebate grijanje? I to može biti ovisno od dana u tjednu.

1. Otvoriti **korisnički izbornik**.

2. Odabrati **program prebacivanja**.

3. Ukoliko je Vaš sustav grijanja opremljen s više krugova grijanja (str. 26): odabrati i potvrditi željeni krug grijanja. Za svaki krug grijanja moguće je namještanje zasebnog programa prebacivanja.

Pri tom se prikazuju sljedeće mogućnosti izbora:

- **Odabrati program** (str. 32)
  - **akt. prog. prikazati** (str. 34)
  - **Točku prebacivanja promijeniti** (str. 35)
  - **Točku prebacivanja unijeti** (str. 36)
  - **Točku prebacivanja brisati** (str. 37)
  - **Temperature prostorija** (str. 38, nije moguće za krugove grijanja topla voda, cirkulacija i solar)
4. Preporuka: Sa mogućnošću izbora **odabir programa** izabrati program koji najviše odgovara Vašim životnim navikama.
5. Ukoliko je potrebno podesiti standardni program: promijeniti, ubaciti, brisati ili promijeniti točke prebacivanja.

**-ili-**

6. Ukoliko želite načiniti potpuno novi program prebacivanja: **odabrati program i novi program** namjestiti.

Točka menija **točku prebacivanja unijeti** (str. 36) se automatski otvara, a s kojom možete načiniti program.





Program prebacivanja je tvornički podešen da određuje vremena za pripremu tople vode i pogon cirkulacijske pumpe. Vi za obje funkcije možete namjestiti zasebne programe prebacivanja (poglavlje 5.7 i 5.8).

### 5.6.1 Odabrati program

Ovdje možete odabrati i pri tom aktivirati program prebacivanja. To može biti jedan od prethodno namještenih standardnih programa (tab. 10, str. 33) ili program kojeg ste Vi načinili ili izmijenili.

Dva nova ili promjenjena programa prebacivanja možete pohraniti i odabrati pod **Vlastiti 1** odnosno **Vlastiti 2**

Odabir prethodno namještenog programa prebacivanja:

1. Tipku  držati pritisnutom te okretati okretni gumb, kako biste odabrali i aktivirali program prebacivanja.
2. Pritisnite tipku  za vraćanje na mogućnosti izbora.
3. Za grafički prikaz odabranog programa odaberite **akt. Prog. prikazati** (str. 34).

-ili-

4. Više puta pritisnite tipku  za povratak na standardni prikaz.

Napraviti novi program:

- **Odabrati novi program**

Točka menija **točka prebacivanja unijeti** (str. 36) se automatski otvara, a s kojom možete načiniti program.



Ukoliko je sustav grijanja opremljen daljinskim upravljačem (npr. RC20, str. 27): I daljinskom upravljaču se program **Vlastiti 2** može upotrijebiti, ukoliko je daljinski upravljač RC20 proizveden od 2006.



## Točke uključivanja i isključivanja standardnih programa

Program	Dan	ON	OFF	ON	OFF	ON	OFF
<b>Obitelj</b> (tvornička postavka)	Pon–Uto	5:30	22:00				
	Pet	5:30	23:00				
	Sub	6:30	23:30				
	Ned	7:00	22:00				
<b>Jutro</b> (Rad u jutarnjoj smjeni)	Pon–Uto	4:30	22:00				
	Pet	4:30	23:00				
	Sub	6:30	23:30				
	Ned	7:00	22:00				
<b>Večer</b> (Rad u noćnoj smjeni)	Pon – Pet	6:30	23:00				
	Sub	6:30	23:30				
	Ned	7:00	23:00				
<b>Prijepodne</b> (Rad sa skraćenim vremenom, prijepodne)	Pon–Uto	5:30	8:30	12:00	22:00		
	Pet	5:30	8:30	12:00	23:00		
	Sub	6:30	23:30				
	Ned	7:00	22:00				
<b>Poslijepodne</b> (Rad na skraćeno vrijeme, poslijepodne)	Pon–Uto	6:00	11:30	16:00	22:00		
	Pet	6:00	11:30	15:00	23:00		
	Sub	6:30	23:30				
	Ned	7:00	22:00				
<b>PODNE</b> (popodne kod kuće)	Pon–Uto	6:00	8:00	11:30	13:00	17:00	22:00
	Pet	6:00	8:00	11:30	23:00		
	Sub	6:00	23:00				
	Ned	7:00	22:00				
<b>Samac</b>	Pon–Uto	6:00	8:00	16:00	22:00		
	Pet	6:00	8:00	15:00	23:00		
	Sub	7:00	23:30				
	Ned	8:00	22:00				
<b>Seniori</b>	Pon – Ned	5:30	22:00				

Tab. 10 Standardni programi (on= dnevni način, off = noćni način)

Program	Dan	ON	OFF	ON	OFF	ON	OFF
<b>Novi program</b>	Ukoliko želite odabrati <b>novi program</b> sa <b>točka prebacivanja unijeti</b> možete načiniti novi program. Dva nova ili promjenjena programa prebacivanja možete pohraniti i odabrati pod <b>Vlastiti 1</b> odnosno <b>Vlastiti 2</b>						
<b>Vlastiti 1</b>	Pon – Čet Pet Sub Ned						
<b>Vlastiti 2</b>	Pon – Čet Pet. Sub Ned						

Tab. 10 Standardni programi (on= dnevni način, off = noćni način)

### 5.6.2 Prikazati aktualni program

Za **prikazati akt. prog.** možete trenutno namješteni program prebacivanja grafički prikazati (sl. 3).

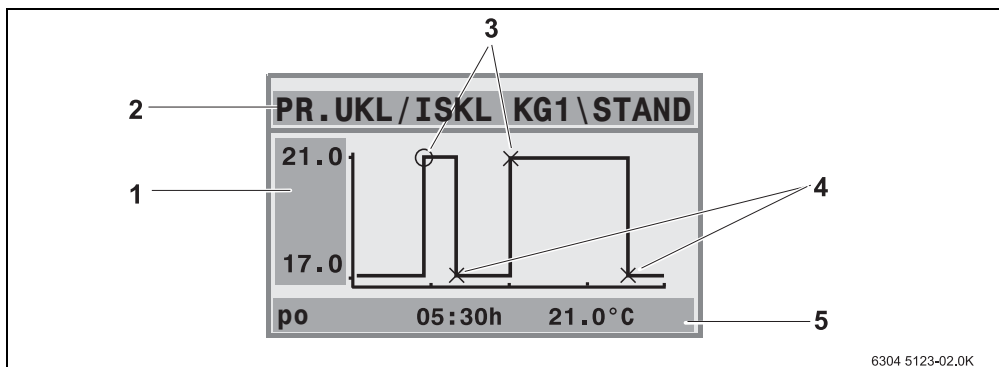

- Grafikon uvijek prikazuje program prebacivanja za jedan dan u tjednu ili skupinu dana.
- Aktualna točka prebacivanja treperi (krug i križ se izmjenjuju). Ispod grafikona se prikazuje vrijeme točke prebacivanja i temperatura koje vrijedi od te točke.
- Ostale točke prebacivanja označene su križem.



6304 5123-02.0K





Sl. 3 Primjer za program prebacivanja prijedodne

- 1 Podatak o dnevnoj i noćnoj temperaturi
- 2 Orijentacijski redak
- 3 Točke uključivanja (izmjena na dnevni način)
- 4 Točke isključivanja (izmjena u noćni način)
- 5 Redak statusa i podešenja za izabranu točku prebacivanja

1. Okretni gumb  okrenuti desno.  
Prikazana je sljedeća točka prebacivanja.
2. Okretni gumb  okretati dalje za prikaz ostalih dana.
3. Pritisnuti tipku  za povratak na izbor.

### 5.6.3 Promjena točke prebacivanja

Sa promjena **točke prebacivanja** možete u jednom programu prebacivanja izmijeniti vrijeme u koje će se desiti promjena na drugi temperaturni nivo.

1. Okrenuti okretni gumb  za odabir druge točke prebacivanja. Okretati dalje za odabir drugog dana u tjednu.  
Odabrana točka prebacivanja treperi.
2. Tipku  držati pritisnutom i okrenuti okretni gumb za promjenu vremena za tu točku prebacivanja.
3. Ukoliko želite: tipku  držati pritisnutom i okrenuti okretni gumb kako bi ovu točku prebacivanja promijenili u točku uključivanja odnosno isključivanja.
4. Ponoviti korake 1 do 3 za promjenu ostalih točaka prebacivanja.
5. Pritisnuti tipku  za kraj unosa.



Ukoliko promijenite program i 5 minuta ne pritisnete tipku, unos se također završava (dalje sa sljedećim korakom).

6. Tipku  držite pritisnutom i okrećite okretni gumb kako biste promijenjeni program pohranili kao **Vlastiti 1** ili **Vlastiti 2** ili odaberite **bez memoriranja** za prekid.  
Program **Vlastiti 1** odnosno **Vlastiti 2** se od sad upotrebljava za ovaj krug grijanja.



Ukoliko želite namjestiti točke prebacivanja za blok dana (**pon-čet, pon-pet, pon-ned, sub-ned**), odaberite **odabir programa \ novi program**.

---





### 5.6.4 Unijeti točku prebacivanja.

Sa **točke prebacivanja unijeti** možete dodati dodatne točke prebacivanja za fazu grijanja ili štednje energije (dnevni-/noćni način rada). Točke prebacivanja možete zasebno unijeti za svaki dan. Minimalni razmak između točaka prebacivanja je 10 min (trajanje uključivanja odnosno isključivanja).

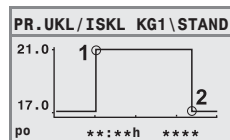
Uz svaku točku uključivanja (**1**, dnevni način) dodajte i točki isključivanja (**2**, noćni način), kako bi se grijanje prebacilo u noćni način rada.

Maksimalan broj točaka prebacivanja po krugu grijanja iznosi 42.



1. Okrenuti okretni gumb za izbor dana u tjednu.
2. Tipku  držati pritisnutom i okrenuti okretni gumb za promjenu vremena za tu točku prebacivanja.  
Točka prebacivanja treperi u grafici sve dok se potpuno ne unese.
3. Tipku  držati pritisnutom i okretati okretni gumb dok se ne odlučimo je li to treba biti točka uključivanja ili isključivanja.  
Kad je točka prebacivanja potpuno unešena sve vrijednosti trepere tri sekunde. Za to vrijeme točka prebacivanja može se još promijenit. Nakon toga točka prebacivanja je pohranjena.
4. Ponoviti korake 1 do 3 za unos ostalih točaka prebacivanja.
5. Okrenuti okretni gumb  za prebacivanje između dana.
6. Pritisnuti tipku  za kraj unosa.







Ukoliko promijenite program i 5 minuta ne pritisnete tipku, unos se također završava (dalje sa sljedećim korakom.).

7. Tipku  držite pritisnutom i okrećite okretni gumb kako biste promijenili ili novi program pohranili kao **Vlastiti 1** ili **Vlastiti 2** ili odaberite **bez memoriranja** za prekid.  
Program **Vlastiti 1** ili **Vlastiti 2** se od sad upotrebljava za ovaj krug grijanja.

### 5.6.5 Brisanje točke prebacivanja

Sa **točke prebacivanja brisati** možete brisati faze prebacivanja koje nisu potrebne.

Uvjerite se jeste li uvijek izbrisali dvije točke prebacivanja jedne faze prebacivanja (točka prebacivanja uključena i isključena) kako bi se grijanje vratilo na noćni način rada

1. Okrenuti okretni gumb  za odabir neke druge točke prebacivanja.  
Odabrana točka prebacivanja treperi.
2. Tipku  držati pritisnutom i okretni gumb  okrenuti na **da**.  
Točka prebacivanja je izbrisana.
3. Okrenuti okretni gumb  za prebacivanje između dana.
4. Pritisnuti tipku  za kraj unosa.



Ukoliko promijenite program i 5 minuta ne pritisnete tipku, unos se također završava (dalje sa sljedećim korakom).

- 
5. Tipku  držite pritisnutom i okrećite okretni gumb kako biste promijenjeni ili novi program pohranili kao **Vlastiti 1** ili **Vlastiti 2** ili odaberite **bez memoriranja** za prekid.  
Program **Vlastiti 1** ili **Vlastiti 2** se od sad upotrebljava za ovaj krug grijanja.

### 5.6.6 Temperaturu prostorije podesiti

Točka menija **temperature prostorija** dostupan je samo za krugove grijanja bez daljinskog upravljača (prvi slučaj). U ostala dva slučaja točka menija **temperature prostorija** se ne prikazuje.

Razlika

- Krugovi grijanja *bez* daljinskog upravljača (str. 54, postavka "nema"): Moguće su različite temperature u odnosu na krugove grijanja RC35. Namještanje temperature opisano dolje.
- **RC35 Krugovi grijanja**: Temperature prostorija su jednake za sve krugove grijanja dodijeljene RC35. ZA krugove grijanje RC35 temperaturu prostorije namještate tipkom  a ne u korisničkom izborniku (str. 16).
- Krugovi grijanja *sa* daljinskim upravljačem npr. RC20/RC20RF: Temperature prostorija ne namještate na upravljačkoj jedinici već na daljinskom upravljaču.



Ukoliko je vrsta noćnog snižavanja namještena na "Pogon isključenja", grijanje se po noći isključuje. Ne može se namjestiti noćna temperatura prostorije. Na zaslonu se prikazuje odgovarajuća poruka.

### Namještanje temperature prostorija sa korisničkim izbornikom / programom prebacivanja

Ovdje možete namjestiti temperaturu prostorije kruga grijanja prethodno odabranom u programu prebacivanja.

1. Otvoriti **korisnički izbornik**.
2. Odabrati **program prebacivanja**.
3. Odabrati krug grijanja (str. 26 – 28).
4. Odabrati **temperature prostorija**



**Oprez:** Štete na instalaciji

od smrzavanja. Ukoliko se temperature prostorija podese ispod 10 °C, prostorije se mogu toliko ohladiti da cjevovodima u vanjskim zidovima prijeti opasnost od zamrzavanja

- Namjestiti temperature prostorije više od 10 °C.

5. Namjestite željenu temperaturu prostorije.
6. Okrenuti okretni gumb  za prebacivanje temperatura između dnevnog i noćnog načina rada.

## 5.7 Namještanje programa za toplu vodu

U postavci **prema krugovima grijanja** (tvornička postavka) su vremena uključivanja i isključivanja pripreme tople vode vezana za odabrani program prebacivanja. Tako topla voda za vrijeme faza grijanja (dnevni način rada) stoji na raspolaganju.

Ukoliko želite unijeti zaseban program tople vode preporučamo Vam:

- spremnik tople vode samo jednom ujutro napuniti
- te u slučaju redovite potrebe eventualno programirati daljnju fazu grijanja.

Tako dodatno možete smanjiti potrošnju energije.

Namještanje programa tople vode koji je neovisan od faza grijanja:

1. Otvoriti **korisnički izbornik**.
2. Odabrati **program prebacivanja**.
3. Odabrati krug grijanja **topla voda**.
4. Sa **točke prebacivanja promijeniti, točke prebacivanja unijeti ili točke prebacivanja brisati** prilagoditi program (str. 35) ili unijeti novi program.
5. Program pohraniti kao **Vlastiti 1** ili odabrati **bez pohrane** za prekid.
6. Provjeriti je li **automatika** namještena na **način rada \ topla voda**, kako bi namješteni program bio aktivan (str. 30).



Ukoliko izvanredno zatrebate toplu vodu možete ju jednokratno zagrijati ("Jednokratno zagrijati toplu vodu", str. 19).

---

## 5.8 Namještanje programa cirkulacije<sup>1)</sup>

Sa cirkulacijskim programom možete unijeti vremena uključivanja i isključivanja cirkulacijske pumpe neovisno o programu prebacivanja. Slijedite pri tom postupak unosa programa tople vode (poglavlje 5.7).

---

1) Funkcija ovisi o upotrebljenom kotlu.

## 5.9 Namještanje preklopnog praga ljetni/zimski režim

Preduvjet: Instaliran je osjetnik vanjske temperature. Sustav grijanja je reguliran **vanjskom temperaturom** (sa ili bez utjecaja temperature prostorije str. 47). Kod reguliranja temperaturom prostorije točka menija **Ljetno / zimski prag** nije prikazana.

Sustav grijanja se automatski prebacuje na zimski režim ukoliko vanjska temperatura padne ispod namještene vrijednosti (grijanje uključeno)

Uvjerite se je li automatika aktivna.

1. Otvoriti korisnički izbornik.
2. Odabrati **Ljetno / zimski prag**.
3. Ukoliko je Vaš sustav grijanja opremljen s više krugova grijanja (str. 26): odabrati i potvrditi željeni krug grijanja.
4. Kako bi se uštedjela energija u prijelazno doba u proljeće i jesen: smanjiti preklopni prag (tvornički namješten na 17 °C).
5. Ako u prijelaznom razdoblju želite veći toplinski konfor: povišiti preklopni prag.



Ako Vam je na kratko pretoplo ili prehladno možete upotrebljavati i ručni način (str. 14).



Kod prebacivanja uzima se u obzir te iskorištava i toplinski kapacitet zgrade. Pošto temperatura u stanu sporo opada, može se desiti da sustav grijanja tek kasnije prebaci na zimski režim, iako je vanjska temperatura pala ispod preklopnog praga.

## 5.10 Namještanje prebacivanja ljetno / zima

Upravljačka jedinica automatski prebacuje između ljetnog/zimskog računanja vremena. Sa **ljetno / zimsko vrijeme** može se isključiti automatsko prebacivanje.

Termin za automatsko prebacivanje ravna se prema zakonskim odredbama:

- Prebacivanje na ljetno računanje vremena:  
zadnjeg vikenda u ožujku, u nedjelju, sa 2:00h na 3:00h (+1h).
- Prebacivanje na zimsko računanje vremena:  
zadnjeg vikenda u listopadu, u nedjelju, sa 3:00h na 2:00h (–1h).

1. Otvoriti **korisnički izbornik**.
2. Odabrati **Ljetno / zimsko vrijeme**



### 3. Odbrati **Da** ili **Ne** (tvornička postavka: Da)



Ako bi se promijenile zakonske odredbe za prebacivanje, namjestite prebacivanje ljetno/zimsko vrijeme na **ne**.

Tada ručno namjestite vrijeme.

## 5.11 Podešavanje temperature tople vode<sup>1)</sup>

Temperatura tople vode je temperatura na koju se zagrijava topla voda u spremniku tople vode.



**Upozorenje:** Opasnost od opekline!

Tvornički podešena temperatura tople vode iznosi 60 °C. Kod podešavanja temperatura viših od 60 °C postoji opasnost od opekline na izljevnom mjestu.

- Kod podešavanja viših od 60 °C puštajte samo promiješanu toplu vodu.

1. Otvoriti **korisnički izbornik**.
2. Odabrati **temperaturu tople vode**.
3. Namjestiti željenu temperaturu tople vode (tvornička postavka: 60 °C).



Isto podešenje možete namjestiti i bez korisničkog izbornika

- Tipku  držite pritisnutom te istovremeno okrećite okretni gumb. 



Ukoliko se pojavi poruka da je namještanje nemoguće: Na kotlovskoj upravljačkoj jedinici BC10 okretni gumb  namjestiti na "Aut".



## 5.12 Godišnji odmor podešavanje<sup>1)</sup>

Koristite način rada godišnji odmor kako bi tijekom godišnjeg odmora stavili sustav grijanja izvan normalnog načina rada.

Možete namjestiti samo jedan period godišnjeg odmora.

1. Otvoriti **korisnički izbornik**.
2. Odabrati **godišnji odmor**.

1) Funkcija ovisi o upotrebljenom kotlu.

3. Odabrati krug grijanja koji će se prebaciti na režim rada godišnji odmor.
  - **Kompletan sustav:** krugovi grijanja, topla voda i cirkulacija.
  - **Krugovi grijanja RC35:** Ovaj izbor je prikazan ukoliko je više krugova grijanja dodijeljeno RC35, topla voda i ostali krugovi grijanja ostaju aktivni.
  - Pojedini krugovi grijanja: Prikazani su samo oni krugovi grijanja koji nisu dodijeljeni RC35, dakle imaju vlastiti daljinski upravljač ili ga uopće nemaju.
4. Namještanje prisutnost/odsutnost:
  - **odsutan:** Grijanje radi sa sniženom, namjestivom temperaturom godišnjeg odmora (sniženi pogon). Pri prethodnom izboru **kompletan sustav** isključuju se topla voda i cirkulacija.  
Ukoliko su samo pojedini krugovi grijanja u režimu rada godišnji odmor, topla voda i cirkulacija ostaju i dalje aktivni (tab. 11, str. 43).
  - **prisutan:** grijanje i topla voda stoje na raspolaganju svaki dan kao svake subote.
5. Godinu, mjesec i dan prvog dana godišnjeg po redu namjestiti.  
Režim rada godišnji odmor počinje u 0:00 sati prvog dana.
6. Pritisnuti tipku  Godina treperi.
7. Namjestite godinu: tipku  držite pritisnutom te istovremeno okrećite okretni gumb.
8. Otpustiti tipku. Godina je pohranjena.
9. Ponovite korake 6 do 8 kako biste namjestili mjesec i dan.  
Početni datum godišnjeg odmora je namješten.
10. Okretni gumb  okretati desno za namještanje završnog datuma godišnjeg odmora.
11. Završni datum godišnjeg odmora namjestiti sukladno koracima 6 do 9.



Kod **odsustva** namjestite za završni datum prvi dan normalnog rada (dan dolaska), kako vi Vam kod dolaska bilo ugodno toplo.

Kod **prisustva** namjestite za završni datum zadnji dan godišnjeg odmora.

12. Samo kod **odsutan** dodatno: Okretni gumb  okretati desno za namještanje temperature perioda godišnjeg odmora (tvornička postavka 17 °C).  
Režim rada godišnji odmor sada je potpuno namješten
  13. Za završetak postavki zatvorite poklopac.
- Ako je poklopac otvoren prikazuje se završni datum godišnjeg.



Za vrijeme režima rada godišnji odmor **odsutan** temperaturu jednostavno možete promijeniti pomoću okretnog gumba. Pri tom poklopac mora biti zatvoren.

Ukoliko želite prijevremeno prekinuti režim rada godišnji odmor:

- Ponovo otvorite **korisnički izbornik**.
- Na upit **želite li prekinuti funkciju godišnjeg odmora?** odabrati odgovor **da**.

Godišnji namješten kao	Topla voda (TV)		Cirkulacijska pumpa (CP) <sup>1)</sup>		
	Program tople vode prema krugovima grijanja (tvornička post.)	vlastiti TV-program (s. 39)	Program tople vode prema krugovima grijanja, bez programa CP <sup>2)</sup> (tvornička post.)	vlastiti TV-program (s. 39) bez programa CP <sup>2)</sup>	vlastiti CP-program (s. 39)
odsutan: kolektan sustav	Režim rada godišnji odmor (TV off)		Režim rada godišnji odmor (CP off)		
prisutan: Pojedinačni krug grijanja	Ukoliko svi KG u godišnji: režim rada godišnji odmor (TV off)	bez režima rada godišnji odmor	Ukoliko svi KG u godišnji: režim rada godišnji odmor (CP off)	bez režima rada godišnji odmor	bez režima rada godišnji odmor
	Ukoliko najmanje jedan KG nije u godišnji: nema režima rada godišnji odmor <sup>3)</sup>		Ukoliko najmanje jedan KG nije u godišnji: nema režima rada godišnji odmor <sup>3)</sup>		
prisutan: Kompletan sustav	isto kao program prebacivanja za subote	isto kao program TV za subote <sup>3)</sup>	isto kao program prebacivanja za subote	isto kao program TV za subote <sup>3)</sup>	isto kao program TV za subote
prisutan: Pojedinačni krug grijanja	Ukoliko svi KG u godišnji, isto kao program prebacivanja za subote <sup>3)</sup>	bez režima rada godišnji odmor	Ukoliko svi KG u godišnji, isto kao program prebacivanja za subote <sup>3)</sup>	bez režima rada godišnji odmor	bez režima rada godišnji odmor
	Ukoliko najmanje jedan KG nije u godišnji: nema režima rada godišnji odmor <sup>3)</sup>		Ukoliko najmanje jedan KG nije u godišnji: nema režima rada godišnji odmor <sup>3)</sup>		

Tab. 11 Funkcija tople vode (TV) i cirkulacijske pumpe (CP za vrijeme režima rada godišnji odmor

- 1) Funkcija ovisi o upotrebjenom kotlu.
- 2) Nije podešen vlastiti cirkulacijski program, tj. vremena cirkulacijske pumpe odgovaraju vremenima programa za toplu vodu.
- 3) Vrijede najranija točka uključivanja i najkasnija točka isključivanja tog dana.

## 5.13 Podešavanje Party funkcije

S **Party funkcijom** možete vrijeme u kojem se vaša instalacija u normalnom slučaju mijenja na noćni pogon, pomaknuti na kasnije. Na taj će se način dulje vrijeme grijati u dnevnom režimu (**neprestano grijati**) ako poželite navečer malo dulje slaviti.

1. Otvoriti **korisnički izbornik**.
2. Odaberite **Party funkciju**.
3. Ukoliko je Vaš sustav grijanja opremljen s više krugova grijanja (str. 26): odabrati i potvrditi željeni krug grijanja.
4. Tipku  držati pritisnutom te istovremeno okretati okretni gumb kako bi namjestili broj sati (0 bis 99) za koje će se u dnevnom režimu grijati.  
Party funkcija je aktivna. Ostatak trajanja prikazat će se na zaslonu. Po isteku vremena ponovo se aktivira automatika

Prijevremeno završavanje Party funkcije:

- Ponovo otvoriti **KORISNIČKI IZBORNIK \ Party-funkcija** te odabrati **završi**.

## 5.14 Podešavanje funkcije pauze

Sa **funkcijom pauze** možete namjestiti da Vaše grijanje, bez obzira na namješteni program prebacivanja, za određeni period u noćnom režimu rada (**neprestano sniženo**) radi, npr. kod odsustva.

1. Otvoriti **korisnički izbornik**.
2. Odabrati **funkciju pauze**.
3. Ukoliko je Vaš sustav grijanja opremljen s više krugova grijanja (str. 26): odabrati i potvrditi željeni krug grijanja.
4. Tipku  držati pritisnutom te istovremeno okretati okretni gumb kako bi namjestili broj sati (0 bis 99) za koje će se slabije grijati.  
Funkcija pauze je aktivna. Po isteku vremena ponovo se aktivira automatika.

Prijevremeno prekidanje funkcije pauze:

- Ponovo otvoriti **Korisnički izbornik \ funkcija pauze** te odabrati **završi**.

## 5.15 Namještanje termičke dezinfekcije<sup>1)</sup>

Kada aktivirate funkciju "dezinfekcija", tada će se jednom tjedno ili dnevno topla voda zagrijati na temperaturu koja je potrebna za uništenje npr. klica bolesti.



**Upozorenje:** Opasnost od opekлина!

od vrele vode na izljevnim mjestima. Kod termičke dezinfekcije se topla voda može zagrijati na temperaturu višu od 60 °C.

- Tijekom ili nakon termičke dezinfekcije puštajte samo promiješanu vodu.

1. Otvoriti **korisnički izbornik**.
2. Odabrati **term. dezinfekcija**.
3. Odabrati **da** ili **ne**.  
Kad je termička dezinfekcija uključena:
4. Namjestiti temperaturu na koju će se zagrijati topla voda za dezinfekciju (tvornička postavka 70 °C).
5. Namjestiti dan u tjednu (tvornička postavka: utorak).
6. Namjestiti vrijeme (tvornička postavka: 01:00 sat ujutro; početak moguć samo u puni sat).

## 5.16 Izjednačiti prikaz temperature prostorije

Ukoliko se pored upravljačke jedinice nalazi zaseban termometar može se desiti, da on prikazuje drugčiju temperaturu prostorije od upravljačke jedinice. Ukoliko prikaz upravljačke jedinice želite izjednačiti s termometrom ("baždariti") možete koristiti funkciju **ispravka temperature prostorije**.

Prije ujednačenja temperature prostorije trebate pripaziti na sljedeće aspekte:

- Mjeri li termometar točnije od upravljačke jedinice?
- Nalazi li se termometar u blizini upravljačke jedinice tako da su oboje izloženi istim toplinskim utjecajima (npr. sunčevo zračenje, kamin)?



Termometar može promjene temperature pokazivati sporije ili brže od upravljačke jedinice.

- Zbog toga upravljačku jedinicu ne baždarite tijekom faza sniženja temperature ili faza zagrijavanja vaše instalacije grijanja.

1) Funkcija ovisi o upotrebljenom kotlu.

1. Otvoriti **korisnički izbornik**.
2. Odabrati **ispravak temperature prostorije**.

**Baždarenje temperature prostorije** namjestiti: "K" u prikazu odnosi se na jedinicu kelvin; 1 K odgovara 1 °C. Tvorničko podešavanje je: 0.0 K.

Primjer: Ako termometar pokaže temperaturu za 0,5 °C višu od upravljačke jedinice, kao vrijednost baždarenja unesite "+0,5K".

Rezultat se odmah prikazuje kao ispravljena temperatura prostorije.

## 5.17 Namješavanje faze predgrijavanja plinske toplinske pumpe<sup>1)</sup>

Sa **GWP-fazom predgrijavanja** možete namjestiti fazu predgrijavanja za plinom pogonjenu toplinsku pumpu (Loganova GWP). Na ostale uređaje ova postavka nema utjecaja.

Agregat toplinske pumpe predgrijava tokom faze predgrijavanja instalacije grijanja, bez kotla vršnog opterećenja. U pravilu se kontinuiranim radom toplinske pumpe povećava ukupni stupanj djelovanja i može se uštedjeti više energije nego tokom sniženja temperature prostorije. Zbog toga preporučamo odrediti fazu predgrijavanja.

1. Otvoriti **korisnički izbornik**.
2. Odabrati **GWP-fazu predgrijavanja**.
3. Namjestiti fazu predgrijavanja: Namjestiti željeno trajanje (0:00 do 16:30 sati:minute).

Faza predgrijavanja započinje u namješteno vrijeme prije dnevnog režima rada prvog kruga grijanja.



Najviši stupanj djelovanja postizete kada toplinska pumpa radi u stalnom pogonu. Za to odaberite fazu predgrijavanja dulju od trajanja noćnog pogona podešenih programa grijanja.

---

1) Funkcija ovisi o upotrebljenom kotlu.

## 6 Informacije o podešavanju upravljačke jedinice

### 6.1 Vrste regulacije grijanja

Regulacija grijanja može raditi u tri vrste regulacije. Ovisno o zahtjevu Vaš instalater će jednu odabrati i za Vas namjestiti.

- Regulacija vanjskom temperaturom (vođenje prema vanjskoj temperaturi): Vanjska temperatura se mjeri pomoću senzora temperature. Visina temperature polaznog toka se izračunava isključivo iz vanjske temperature, preko namještene karakteristike grijanja.  
Na upravljačkom uređaju možete namjestiti temperaturu prostora za čitavi stan (karakteristika grijanja se time pomiče prema gore ili dolje). Radijatorske termostatske ventile morate u svakoj prostoriji namjestiti tako da se postigne željena temperatura prostorije.
- Regulacija temperature prostorije: U ovom slučaju upravljački uređaj mora biti instaliran u prostoriju reprezentativnu za stan. Upravljački uređaj mjeri temperaturu prostora u ovoj "referentnoj prostoriji". Temperatura polaznog toka se regulira ovisno od namještene i izmjerene temperature prostorije. Zbog toga se vanjski temperaturni utjecaji u referentnoj prostoriji (npr. otvoren prozor, sunčevo zračenje ili toplina kamina) odražavaju na čitavi stan.  
Temperaturu prostorije stana, odnosno referentne prostorije, namjestite na upravljačkom uređaju. Više ili niže temperature u drugim prostorijama postizete namještanjem termostatskih ventila radijatora.
- Regulacija vanjskom temperaturom s utjecajem temperature prostorije: Kod ove vrste regulacije temperatura polaznog toka u prvom redu ovisna je od vanjske temperature, a ona se određuje u okviru temperatura prostorije koje namješta instalater grijanja.



Za **regulaciju temperaturom prostorije** i za regulaciju vanjskom temperaturom **s utjecajem temperature prostorije** vrijedi:

Termostatski ventili u "referentnoj prostoriji" (prostor u kojem je postavljena upravljačka jedinica) **moraju biti do kraja otvoreni!** Temperatura polaznog toka se regulira ovisno od tamo izmjerene temperature prostorije. Ne smije se ograničavati zatvorenim ventilima.

---

## 6.2 Savjeti za štednju energije

- Možete uštedjeti cca. 6% na troškovima grijanja, tako da dnevnu temperaturu prostorije snizite za 1 °C.
- Grijte samo ako vam je potrebna toplina. Koristite uklopne programe za automatsko noćno sniženje.
- Pravilno provjetravajte: Prozor za nekoliko minuta širom otvorite, umjesto da ga stalno držite pritvorenim.
- Tijekom provjetravanja zatvorite termostatske ventile.
- Osigurajte da su vaši prozori i vrata nepropusni.
- Ne stavljajte velike predmete, npr. fotelju, neposredno ispred radijatora (najmanje 50 cm razmaka). Zagrijani zrak inače neće moći cirkulirati i zagrijavati prostoriju.
- I kod pripreme tople vode možete uštedjeti: Usporedite vremena u kojima prostorije trebaju biti tople, sa vremenima u kojima vam je potrebna topla voda. Prema potrebi koristite zasebni uklopni program za pripremu tople vode.
- Jednom godišnje zatražite od ovlaštenog instalatera održavanje vaše instalacije grijanja.





## 7 Otklanjanje smetnji

U ovom poglavlju možete naći česta pitanja i odgovore o vašoj instalaciji grijanja. Na taj način možete često sami otkloniti navodne smetnje u radu. Na kraju poglavlja su smetnje i odgovarajući savjeti navedeni u tablici.

### 7.1 Najčešća pitanja

#### ***Zašto da namještam temperaturu prostorije ako se ona ne mjeri?***

Kada ste namjestili temperaturu prostorije iako se ona ne mjeri pomoću vanjske temperature time se mijenja karakteristika grijanja. Pri tom se mijenja i temperatura prostorije, jer se temperatura ogrjevnice vode a time temperatura radijatora mijenja.

#### ***Zašto se temperatura prostorije izmjerena sa zasebnim termometrom ne podudara s podešenom temperaturom prostorije?***

Na temperaturu prostorije imaju utjecaj različite veličine. Ako je upravljačka jedinica RC35 montirana na hladan zid, na nju će utjecati niža temperatura zida. Ako bi se regulator stavio na toplo mjesto u prostoriji, npr. blizu kamina, on će svojom toplinom utjecati na regulator. Zbog toga se na zasebnom termometru može izmjeriti temperatura prostorije različita od one podešene na upravljačkoj jedinici RC35.

Ako želite usporediti izmjerenu temperaturu prostorije sa izmjerenim vrijednostima nekog drugog termometra, važno je sljedeće:

- Zasebni termometar i upravljačka jedinica moraju se nalaziti jedan blizu drugog.
- Zasebni termometar mora biti točan..
- Za usporedbu ne mjerite temperaturu prostorije u fazi zagrijavanja instalacije grijanja, jer bi dva prikaza različito brzo mogla reagirati na promjene temperature.

Ako se pridržavate ovih točki a ipak ste ustanovili odstupanje, možete izjednačiti temperature prostorija (str. 45).

#### ***Zašto su kod viših vanjskih temperatura radijatori topli (pretopli)?***

Ako imate instalaciju grijanja sa jednim krugom grijanja i ventila za miješanje (krug grijanja 1), to je normalno. Kružna pumpa će se pokrenuti tek kada kotao dosegne jednu određenu temperaturu polaznog toka. Ako je temperatura polaznog toka viša od one potrebne zbog vanjske temperature, radijatori mogu biti kratkotrajno topliji. Regulacija grijanja to prepoznaje i nakon kraćeg vremena reagira na to na odgovarajući način. Termostatske ventile na radijatorima ostavite otvorene bez promjene i pričekajte da se postigne namještena temperatura prostorije.

Čak i u ljetnom režimu rada se radijatori pod posebnim okolnostima mogu kratkoročno zagrijati: kružna pumpa će se automatski pokrenuti u jednom određenom intervalu,

kako bi se spriječilo da se ne "zariba" (blokira). Ako bi se pumpa slučajno, odmah nakon zagrijavanja pitke vode pokrenula, tada se neiskoristiva zaostala toplina ne bi mogla odvesti u radiator preko kruga grijanja.

### ***Zašto navečer radi optočna pumpa iako se malo ili uopće ne grije?***

Razlog tomu je ovisan od toga koje je podešavanje vaš instalater grijanja izvršio za noćno sniženje.

- **Smanjeni pogon:** Pumpa radi i ako se manje grije, kako bi se dosegla namještena iako niža temperatura prostorije.
- **Isključeno:** Instalacija grijanja (a time i pumpa) se u noćnom pogonu automatski isključuje. Ukoliko se vanjska temperatura spusti ispod temperature za zaštitu od smrzavanja, automatski se uključuje optočna pumpa preko funkcije "zaštita od smrzavanja".
- **Vanjski režim rada-zadrž i Unutarnji režim rada-zadrž:** Instalacija grijanja će se automatski uključiti kada se izmjerena temperatura spusti ispod namještene vrijednosti. Optočna pumpa se se istovremeno uključuje.

### ***Izmjerena temperatura prostorije je viša od namještene temperature prostorije. Zašto kotao unatoč tome radi?***

Kotao može grijati da zagrije toplu vodu.

Vaša instalacija grijanja može biti podešena na tri moguće vrste regulacije (str. 47):

- Regulacija temperature prostorije: Kotao se isključuje kada se dostigne namještena temperatura prostorije.
- Regulacija vanjskom temperaturom: Sustav grijanja radi ovisno o vanjskoj temperaturi.
- Regulacija vanjskom temperaturom sa utjecajem temperature prostorije: Instalacija grijanja koristi prednosti obje prije spomenute vrste regulacije.

U posljednja dva slučaja kotao može raditi i ako je izmjerena temperatura prostorije viša od namještene temperature prostorije.

## 7.2 Poruke smetnje i održavanja

Upravljačka jedinica razlikuje tri vrste poruka:

- Smetnje (u radu kotla)
- Greške instalacije (krive postavke upravljačke jedinice ili greške komponenti)
- Poruke održavanja (Informacija o nužnosti održavanjat)

### Smetnje



Zaslon prikazuje sljedeću poruku: **Vaša instalacija je pod greškom. Molimo otvoriti poklopac upravljačkog uređaja.**



#### **Opresz:** Štete na instalaciji

od smrzavanja. Ako instalacija grijanja zbog isključivanja radi smetnje nije u pogonu, ista se može zamrznuti.

- Pokušajte ovu smetnju vratiti u početno stanje.
- Ukoliko to nije moguće, odmah obavijestite instalatera sustava grijanja.



1. Otvoriti poklopac (povući lijevo na udubljenju).  
Zaslon može prikazati ime i telefonski broj instalatera, ukoliko je to namješteno.
2. Okretni gumb  okrenuti (više puta, ako ima više poruka), za prikaz poruke i koda (zadnji redak na zaslonu).
3. Provjerite je li smetnju sami možete ukloniti sa reset (str. 53).
4. U protivnom odmah obavijestiti instalatera (pri tom mu reći poruku i kod).
5. Za ponovno pokazivanje standardnog prikaza tipku  pritisnuti ili zatvoriti poklopac.



Smetnje ovise o upotrebljenom tipu kotla. Informacije o smetnjama potražite u tehničkoj dokumentaciji kotla.

## Poruke smetnje instalacije i održavanja

Zaslon vam pokazuje u donjem retku poruku **Otvoriti poklopac**. Sustav grijanja nastavlja s radom koliko je to moguće, tj. može se dalje grijati.

1. Otvoriti poklopac (povući lijevo na udubljenju).
2. Okrenuti okretni gumb .  
Zaslon prikazuje radi li se o **smetnji** (= greška instalacije) ili je potrebno **održavanje**. Zaslon može prikazati ime i telefonski broj instalatera, ukoliko je to namješteno.
3. Okretni gumb  okrenuti (više puta, ako ima više poruka), za prikaz poruke i koda (zadnji redak na zaslonu).
4. Provjerite je li smetnju možete pomoću tab. 12 sami otkloniti.
5. U protivnom obavijestiti instalatera (pri tom mu reći poruku i kod).
6. Za ponovno pokazivanje standardnog prikaza tipku  pritisnuti ili zatvoriti poklopac.

Kôd	Zaslon	Ursache	Pomoć
	Nema prikaza na zaslonu.	Vaša instalacija grijanja je isključena. Prekinuto je napajanje strujom instalacije grijanja.	<ul style="list-style-type: none"> <li>● Uključiti instalaciju grijanja.</li> <li>● Provjerite da li upravljačka jedinica propisno sjedi u zidnom držaču.</li> <li>● Provjerite da li je priključen kabel na zidni držač upravljačke jedinice.</li> </ul>
	<b>RC35-verzija: ... priključak na: ... uspostava veze</b>	Nakon uključivanja se prenose podaci između EMS/UBA i RC35 (nije smetnja).	<ul style="list-style-type: none"> <li>● Pričekajte nekoliko sekundi.</li> </ul>
A01/816	<b>Nema komunikacije sa UBA/MC10/DBA ili UBA H3.</b>	Komunikacija do EMS/UBA je ometena, npr. zbog nepotpunog kontakta ili zbog elektromagnetskih zračenja.	<ul style="list-style-type: none"> <li>● Provjerite da li upravljačka jedinica propisno sjedi u zidnom držaču.</li> <li>● Provjerite da li je priključen kabel na zidni držač upravljačke jedinice.</li> </ul>
A11/802	<b>Vrijeme još nije namješteno.</b>	Nedostaje unošenje vremena, odnosno datuma. To može biti npr. uzrokovano duljim nestankom struje.	<ul style="list-style-type: none"> <li>● Unijeti vrijeme odnosno datum kako bi program prebacivanja i ostale funkcije mogle raditi.</li> </ul>
A11/803	<b>Datum još nije namješten.</b>		

Tab. 12 Tablica sa greškama instalacije i porukama održavanja

Kôd	Zaslon	Ursache	Pomoć
Hxx	<b>Molimo otvoriti poklopac.</b>	Potrebno je održavanje. Instalacija grijanja nastavlja s radom koliko je god moguće.	<ul style="list-style-type: none"> <li>● Obavijestiti instalatera kako bi mogao provesti održavanje.</li> </ul>
H 7	<b>Suviše nizak tlak vode.</b>	Tlak vode u instalaciji grijanja se spustio na nižu vrijednost. Ova vrijednost se prikazuje samo ako je sustav grijanja opremljen digitalnim senzorom pritiska..	<p>Ova je jedina poruka održavanja koju sami možete ukloniti.</p> <ul style="list-style-type: none"> <li>● Doliti ogrijevnu vodu kako je opisano u uputstvu za uporabu kotla.</li> </ul>

Tab. 12 Tablica sa greškama instalacije i porukama održavanja

### Stupac "kod" u tab. 12

Poruke su označene kodovima. Oni instalatera upućuju na uzrok greške.

Kodovi se prikazuju lijevo i desno dolje na zaslonu.



Poruke održavanja se kod nekih kotlova ne prikazuju.

## 7.3 Vraćanje smetnji u početno stanje (Reset)

Neke se smetnje mogu otkloniti preko Reseta. To vrijedi za smetnje koje blokiraju. Iste se mogu prepoznati treperenjem zaslona upravljačkog uređaja kotla.

- Izvršiti reset funkciju na kotlovskoj upravljačkoj jedinici za poništavanje greške.  
Kako se izvršava resetiranje na kotlovskoj upravljačkoj jedinici vidi tehničku dokumentaciju kotla.
- Ako se greška ne bi vratila u početno stanje (zaslon dalje treperi), treba zatražiti pomoć instalatera grijanja.

## 8 Zapisnik o podešavanju

Zapisnik o podešavanju ispunjava instalater pri uključivanju a služi Vama za informaciju.

### Pridruživanje krugova grijanja:

	Stambena jedinica (primjeri: prizemlje, prostorija za iznajmljivanje)	Daljinski upravljač (RC35, RC20/RC20RF, nema <sup>1)</sup> )
Krug grijanja 1		
Krug grijanja 2 <sup>2)</sup>		
Krug grijanja 3 <sup>2)</sup>		
Krug grijanja 4 <sup>2)</sup>		

Tab. 13 Pridruživanje krugova grijanja

- 1) U postavci "nema" krug grijanja može se namjestiti preko RC35 , on ne pripada tzv. RC35 krugovima grijanja (temperature prostorija time odvojivo namjestive).
- 2) Kod pojedinih kotlova nije prisutna.

**Važne postavke Vašeg sustava grijanja:**

	<b>Mogućnosti podešavanja</b>	<b>Podešavanje:</b>
<b>Vrsta snižavanja (noćno snižavanje)</b>	Pogon zadrži vanjsku temperaturu, unutarnju, isključivanje, smanjeni pogon	
<b>Funkcija regulacija (str. 47)</b>	Regulacija vanjskom temperaturom (sa/bez utjecaja prostorije), regulacija unutarnjom temperaturom	
<b>Karakteristika grijanja</b>	Predviđena temperatura: minimalna vanjska temperatura: offset:	
<b>Vrsta zgrade</b>	Lagana, srednja, teška	
<b>Vrijeme rada cirkulacijska pumpa<sup>1)</sup></b>	Trajanje, 2 x, 3 x, 4 x, 5 x, 6 x po satu tri minute	
<b>Prednost tople vode</b>	da/ne	
<b>Program prebacivanja (vremena, str. 31)</b>	Standardni program naziv: vlasiti program	

*Tab. 14 Kod puštanja u rad utvrđene postavke*

1) Funkcija ovisi o upotrebljenom kotlu.

## 9 Pregled rukovanja RC35

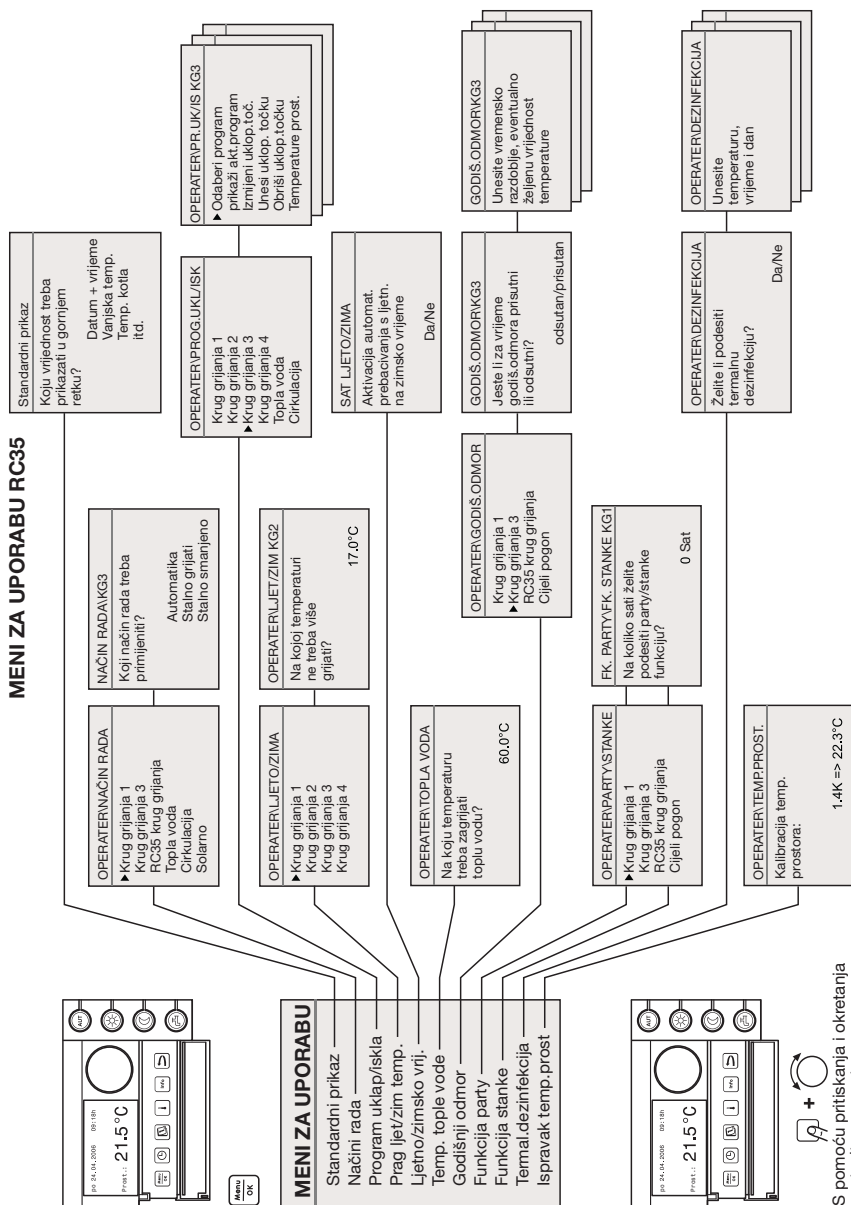



## Popis stručnih pojmova

<b>A</b>		
Automatika . . . . .	13, 29	
<b>B</b>		
Baždarenje temperatura prostorije . . . . .	45	
<b>C</b>		
Cirkulacija (načini rada) . . . . .	30	
<b>D</b>		
Daljinski upravljač . . . . .	27	
Dezinfekcija, ternička . . . . .	45	
Dnevni režim . . . . .	13	
Dnevno-/noćni ritam . . . . .	9–10	
<b>E</b>		
Energija		
- Savjeti za štednju energije . . . . .	48	
Energija . . . . .	9, 11, 25, 39, 40	
<b>F</b>		
Faza predgrijavanja, plinska toplinska pumpa . . . . .	46	
Funkcija pauze . . . . .	44	
<b>G</b>		
Greške . . . . .	51	
<b>I</b>		
Info izbornik . . . . .	20	
Isključivanje . . . . .	22	
<b>J</b>		
Jednokratno zagrijati toplu vodu . . . . .	18, 19	
<b>K</b>		
Kontrast zaslona . . . . .	9–10	
Korisnički izbornik		
- pregled točaka menija . . . . .	25	
- uvod u korištenje . . . . .	23	
Kratke upute . . . . .	7, 9	
Krug grijanja		
- objašnjenje . . . . .	27	
- opis pri izboru . . . . .	28	
<b>L</b>		
Ljetni-/zimski režim prebaciti . . . . .	9	
Ljetno-/zimski prag . . . . .	40	
<b>M</b>		
Molimo otvoriti poklopac . . . . .	52	
<b>N</b>		
Načini rada		
- cirkulacija . . . . .	30	
- topla voda . . . . .	30	
Namještanje temperature prostorije za krugove grijanja . . . . .	16	
Namještanje temperature tople vode . . . . .	18	
Neprestano grijanje (ručno dan) . . . . .	13; 29	
Neprestano sniženo (ručno noć načini rada) . . . . .	29	
Neprestano sniženo (ručno noć) . . . . .	13	
Nestanak struje . . . . .	22	
Noćni režim . . . . .	13, 34	
Noćno snižavanje . . . . .	50	
<b>O</b>		
Odabрати krug grijanja . . . . .	26	
Odabрати krug grijanja . . . . .	28	
Odsustvo . . . . .	7, 9	
Optočna pumpa . . . . .	50	
<b>P</b>		
Party funkcija . . . . .	44	
Plinska toplinska pumpa . . . . .	46	
Podešavanje temperature tople vode . . . . .	41	
Podešenje datuma i vremena . . . . .	17	
Pogon godišnjeg odmora . . . . .	41	
Pogon isključeno . . . . .	50	
Poruke na zaslonu . . . . .	22	
Poruke smetnje instalacije i održavanja . . . . .	52	
Poruke topla voda u Info izborniku . . . . .	20	
Prebaciti ljetni-/zimski režim . . . . .	10	
Prebacivanje ljetno/zimsko vrijeme . . . . .	40	

Preklopni prag ljetni/zimski režim . . . . .	40	Temperaturu prostorije privremeno promijeniti . . . . .	14
Prijelazno razdoblje, grijanje u . . . . .	9–10	Temperaturu prostorije trajno promijeniti . . . . .	15
Program cirkulacije . . . . .	39	Termička dezinfekcija . . . . .	45
Program prebacivanja . . . . .	29	Termostatski ventili . . . . .	11
- cirkulacija . . . . .	39	Termostatski ventili, referentna prostorija, regulacija vanjskom temperaturom . . . . .	47
Program tople vode . . . . .	39	Točka isključivanja . . . . .	33, 34
Program za prebacivanje . . . . .		Točka uključivanja . . . . .	33
- namjestiti . . . . .	31	Točka uključivanja . . . . .	34
- odabir programa . . . . .	32	Tok vanjske temperature . . . . .	21
topla voda . . . . .	39	Topla voda (načini rada) . . . . .	30
		Toplinska pumpa . . . . .	46
		Trajni prikaz . . . . .	29
<b>R</b>		<b>U</b>	
RC35 krugovi grijanja . . . . .	26–28	Ujednačavanje temperatura prostorije . . . . .	45
Režimi rada . . . . .	13	Uklopna točka . . . . .	
Regulacija temperaturom prostorije . . . . .	47, 50	- brisanje . . . . .	37
Regulacija vanjskom temperaturom . . . . .	50	- promijeniti . . . . .	35
Reset . . . . .	53	- unijeti . . . . .	36
Ručni dnevni-/noćni režim . . . . .	13	Unutarnji režim rada-zadrži . . . . .	50
		Upute za siguran rad . . . . .	5
<b>S</b>		<b>V</b>	
Smetnje . . . . .	51	Vanjska temperatura, viša . . . . .	49
Smrzavanje . . . . .	5	Vanjski režim rada-zadrži . . . . .	50
Smrzavanje . . . . .	53	Vođenje prema vanjskoj temperaturi . . . . .	47
- Smetnje kod opasnosti od smrzavanja . . . . .	51	Vraćanje smetnji u početno stanje . . . . .	53
Sniženi pogon . . . . .	50	Vrijeme na ljetno-/zimsko vrijeme . . . . .	10
Solarni dobitak . . . . .	21	Vrijeme na ljetno/zimsko vrijeme . . . . .	9
Standardni prikaz . . . . .	29	Vrste regulacije grijanja . . . . .	47
Stavljanje izvan pogona . . . . .	22		
<b>T</b>		<b>Z</b>	
Tekstovi zaslona (prikaz) . . . . .	6	Zaštita od smrzavanja . . . . .	50
Temperatura godišnjeg odmora . . . . .	9–10	Zapisnik o podešavanju . . . . .	54
Temperatura polaznog toka . . . . .	27	Zaslon, objašnjenje . . . . .	12
Temperatura prostorije . . . . .		Zbrinjavanje u otpad . . . . .	11
- namjestiti . . . . .	28, 38		
- odstupajući prikaz . . . . .	49		
- prikaz ujednačiti . . . . .	45		
Temperatura prostorije . . . . .			
- namjestiti za određene krugove grijanja . . . . .	28		
- prehladna/topla . . . . .	7		
- različite u krugovima grijanja . . . . .	28		



BBT Thermotechnik GmbH  
D-35573 Wetzlar  
[www.heiztechnik.buderus.de](http://www.heiztechnik.buderus.de)  
[info@heiztechnik.buderus.de](mailto:info@heiztechnik.buderus.de)

**Buderus**