

Upute za posluživanje

Poslužna jedinica RC30

vrijedi i za pribor: modul miješalice MM10 i modul skretnice WM10

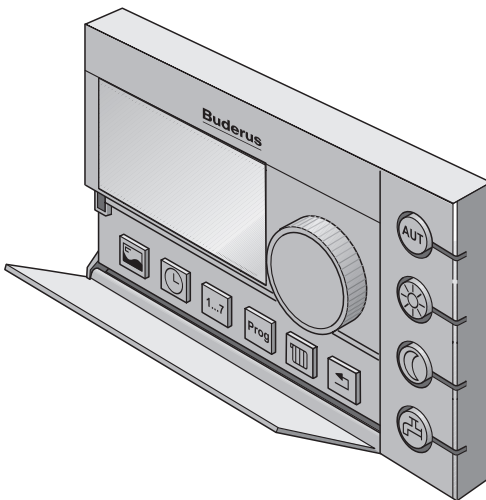

Buderus

1	Uvod	4
2	Što biste trebali znati o vašoj instalaciji grijanja	5
2.1	Kako djeluje instalacija grijanja?	5
2.2	Kako djeluje regulacija grijanja?	7
2.3	Vrste regulacije grijanja	8
2.4	Zašto termostatski ventili moraju biti do kraja otvoreni?	9
2.5	Zašto mi je potreban program grijanja?	10
2.6	Što su to krugovi grijanja?	11
3	Savjeti za energetski štedljivo grijanje	13
4	Za vašu sigurnost	15
4.1	Primjena za određenu namjenu	15
4.2	Pridržavajte se ovih uputa.	15
4.3	Čišćenje.	16
4.4	Zbrinjavanje u otpad	16
4.5	Ostale upute	16
5	Prvi koraci s vašom poslužnom jedinicom RC30	17
5.1	Poslužni elementi	17
5.2	Kratke upute	19
5.3	Uključivanje i isključivanje	20
6	Jezik	21
7	Osnovne funkcije	22
7.1	Direktna promjena	22
7.2	Biranje vrste pogona	23
7.3	Podešavanje temperature prostorije	26
7.4	Priprema tople vode	28
8	Proširene funkcije	32
8.1	Tipke za proširene funkcije	32
8.2	Posluživanje proširenih funkcija.	32
8.3	Pokazivanje pogonskih vrijednosti	33
8.4	Namještanje datuma	35
8.5	Podešavanje vremena na satu	36

8.6	Biranje kruga grijanja	37
8.7	Promjena podešavanja za drugi krug grijanja	39
8.8	Biranje i promjena program grijanja	41
8.9	Odabir prethodno podešenog programa grijanja	42
8.10	Pregled prethodno podešenih programa grijanja	43
8.11	Promjena programa grijanja pomicanjem uklopnih točki.	44
8.12	Izrada novog programa grijanja	47
8.13	Umetanje uklopnih točki	49
8.14	Brisanje uklopnih točki	50
8.15	Podešavanje vrste pogona za toplu vodu	52
8.16	Unos programa tople vode	53
8.17	Podešavanje vrste pogona za cirkulaciju	55
8.18	Unošenje programa cirkulacije	56
8.19	Promjena stalnog pokazivanja.	57
9	Posebne funkcije (dodatni meni)	58
9.1	Pozivanje i posluživanje dodatnog menija	59
9.2	Podešavanje funkcije godišnjeg odmora	60
9.3	Podešavanje funkcije praznika	64
9.4	Ujednačenje temperature prostorije	66
9.5	Podešavanje Party funkcije.	68
9.6	Podešavanje funkcije pauze	69
9.7	Termička dezinfekcija	71
9.8	Promjena stalnog pokazivanja.	72
9.9	Uključivanje blokade tipki	73
9.10	Podešavanje prebacivanja ljeto/zima.	74
9.11	Automatsko prebacivanje ljeto/zima	77
9.12	Utvrđivanje faze predgrijavanja toplinske pumpe s plinskim pogonom	78
10	Otklanjanje smetnji	80
10.1	Najčešća pitanja	80
10.2	Tablica smetnji	83
11	Popis stručnih pojmova	85

1 Uvod

Poslužna jedinica RC30 omogućava vam jednostavno posluživanje vaše Buderus instalacije grijanja uz pomoć sistema za gospodarenje energijom (EMS). Instalacija grijanja se tako regulira da možete postići optimalni komfor topline uz minimalnu potrošnju energije.

Tvornički je poslužna jedinica RC30 tako prethodno podešena da je odmah spreman za rad. Prethodna podešavanja, kao npr. program grijanja, možete promijeniti i prilagoditi vašim potrebama.

Uz pomoć funkcija možete uštedjeti energiju bez smanjenja komfora. Na taj način možete npr. u svakom trenutku startati s jednostavnim pritiskom na tipku pripreme vode.

Vaša instalacija nudi vam niz dodatnih korisnih funkcija, kao npr. automatsko prebacivanje ljeto/zima ili funkciju godišnjeg odmora.

Prikladnost za funkcijske module (pribor)

Ove upute vrijede i za poslužnu jedinicu u kombinaciji s modulom miješalice MM10 i modulom skretnice WM10 (vidjeti i str. 11). Ove funkcijske module vaš instalater grijanja samo jednom podešava.

Ako je instalacija grijanja opremljena s drugim funkcijskim modulima (npr. solarnim modulom SM10), u nekim menijima možete naći dodatne mogućnosti podešavanja. One su objašnjene u zasebnim uputama.



Uređaj odgovara osnovnim zahtjevima pripadajućih normi i smjernica.

Usklađenost je dokazana. Odgovarajuća dokumentacija i izjava o usklađenosti nalazi se kod proizvođača.

2 Što biste trebali znati o vašoj instalaciji grijanja

2.1 Kako djeluje instalacija grijanja?

Instalacija grijanja sastoji se od kotla s plamenikom, regulacije grijanja, cjevovoda i radijatora. U spremniku tople vode ili protočnom zagrijaču zagrijava se voda za tuširanje, kupanje ili za pranje ruku. Ovisno od konstrukcijske izvedbe instalacije grijanja, spremnik tople vode ili protočni zagrijač mogu biti ugrađeni u kotao. Važno je da su ove komponente međusobno usklađene.

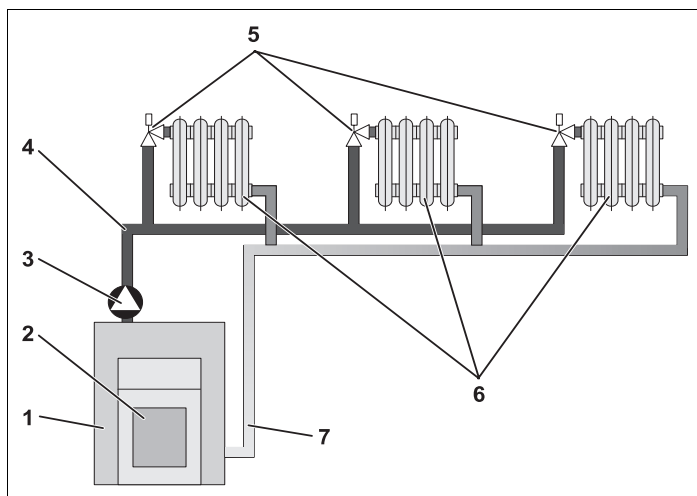

Sl. 1 Shema instalacije grijanja s jednim krugom grijanja

- Poz. 1:** Kotao s regulacijom
- Poz. 2:** Plamenik
- Poz. 3:** Optočna pumpa
- Poz. 4:** Vod polaznog toka
- Poz. 5:** Radijatorski termostatski ventili
- Poz. 6:** Radijator
- Poz. 7:** Vod povratnog toka

Na slici 1 prikazan je kružni tok grijanja: Plamenik (sl. 1, **poz. 2**) izgara gorivo (danas, većinu plinova i loživo ulje) i zagrijava vodu koja se nalazi u kotlu. Ovu ogrjevnu vodu pumpa (**3**) tlači kroz vod polaznog toka (**4**) do radijatora (**6**). Ogrjevna voda prostrujava kroz radijatore i kod toga predaje jedan dio svoje topline. Kroz vod povratnog toka (**7**) ogrjevna voda teče natrag u kotao; kružni tok grijanja počinje od početka.

Pomoću termostatskih ventila radijatora, temperatura prostorije se može prilagoditi vašim individualnim potrebama. Svi se radijatori opskrbljuju ogrjevnom vodom jednake temperature polaznog toka. Toplina predana prostoriji zbog toga ovisi samo od protoka ogrjevne vode na koji se može utjecati preko termostatskih ventila radijatora.

O čemu ovisi potreba za toplinom neke prostorije?

Potreba za toplinom neke prostorije znatno ovisi od slijedećih utjecajnih veličina:

- vanjske temperature
- željene temperature prostorije
- građevinske izvedbe/toplinske izolacije zgrade
- djelovanja vjetra
- sunčevog zračenja
- unutarnjih izvora topline (kamina, ljudi, svjetiljki, itd.)
- zatvorenih ili otvorenih prozora

Ovi se utjecaji moraju uzeti u obzir regulacijom grijanja, kako bi se održala ugodna temperatura prostorije.

2.2 Kako djeluje regulacija grijanja?

Regulacija grijanja se brine za komfor topline, uz istodobnu štedljivu potrošnju goriva i električne energije. Ona uključuje generator topline (kotao i plamenik) i pumpe, ako je potrebna toplija voda ili viša temperatura prostorije.

Suvremene instalacije grijanja izračunavaju temperaturu potrebnu u kotlu (takozvanu temperaturu polaznog toka), u ovisnosti od vanjske temperature i od željene temperature prostorije (zadane temperature). Odnos između vanjske temperature i temperature polaznog voda označava se kao karakteristika grijanja. Što je niža vanjska temperatura, to viša mora biti temperatura polaznog toka.

Ako je zadana temperatura prostorije npr. za 2 °C viša, karakteristika grijanja će se paralelno pomaknuti prema gore. Zbog toga će se temperatura polaznog toka povisiti za cca. 6 K (jedan K odgovara jednom °C).

Nagib karakteristike grijanja je ovisan od dotičnog sustava grijanja (npr. radijatori ili podno grijanje). Njeja određuje instalater grijanja kod puštanja u rad instalacije grijanja.

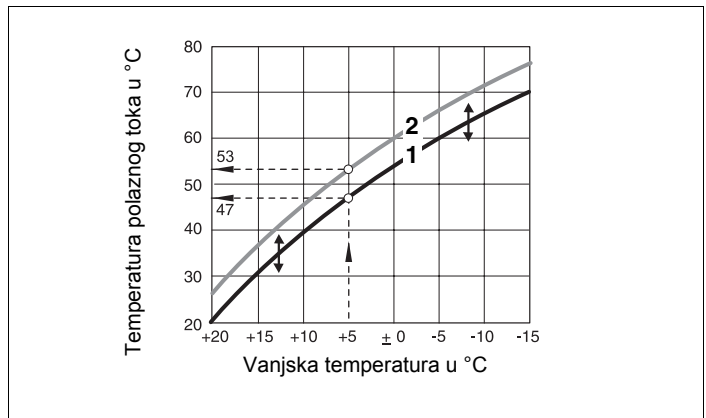

Sl. 2 Karakteristika grijanja (primjer), prije (1) i nakon (2) povišenja zadane temperature prostorije za 2 °C

2.3 Vrste regulacije grijanja

Regulacija grijanja može raditi u tri vrste regulacije:

- regulacija ovisna od vanjske temperature
- regulacija temperature prostorije ili
- regulacija vanjske temperature s uključivanjem temperature prostorije

Regulacija vođena vanjskom temperaturom

Kod regulacije vođene vanjskom temperaturom, za visinu temperature polaznog toka mjerodavna je samo vanjska temperatura izmjerena od vanjskog senzora. Ne uzimaju se u obzir oscilacije temperature prostorije zbog solarnog zračenja, ljudi, kamina ili sličnih stranih izvora topline.

Ako se koristi ova vrsta regulacije, tada morate termostatske ventile radijatora tako podesiti da se dosegne željena temperatura prostorije.

Regulacija temperature prostorije

Druga mogućnost regulacije grijanja je regulacija temperature prostorije. Ovisno od podešene i izmjerene temperature prostorije, regulacija grijanja izračunava temperaturu potrebnu u kotlu, odnosno učinak grijanja koji se traži od kotla.

Da bi se mogla koristiti regulacija temperature prostorije, potrebna vam je prostorija koja je reprezentativna za čitavi stan. Svi utjecaji na temperaturu u ovoj "referentnoj prostoriji" – u kojoj se nalazi i poslužna jedinica – prenose se na sve ostale prostorije. Nema svaki stan prostoriju koja ispunjava ove zahtjeve. U ovom slučaju se koriste granice čiste regulacije temperature prostorije.

Ako su npr. otvoreni prozori u prostoriji u kojoj se mjeri temperatura, tada regulacija "misli" da su u svim prostorijama u stanu otvoreni prozori i počinje jače grijati.

Ili obrnuto: Ona mjeri temperaturu u prostoriji okrenutoj prema jugu, s različitim izvorima topline (Sunce ili i ostali izvori grijanja, kao npr. otvoreni kamin). U tom slučaju regulacija "misli" i na sve prostorije koje su tako tople kao referentna prostorija i učinak grijanja se jako smanjuje, tako da prostorije npr. na sjevernoj strani postaju suviše hladne.

Kod ove vrste regulacije, termostatske ventile radijatora u referentnoj prostoriji trebate uvijek do kraja otvoriti.

Regulacija vođena vanjskom temperaturom, s uključivanjem temperature prostorije

Regulacija vođena vanjskom temperaturom, s priklapanjem temperature prostorije, povezuje prednosti obje prije spomenute vrste regulacije. Željena temperatura polaznog toka koja je uglavnom ovisna od vanjske temperature, može se preko temperature prostorije promijeniti samo u ograničenom opsegu. Na taj se način može bolje održavati temperatura prostorije u prostoriji s poslužnom jedinicom, ali tako da se ne zanemare ostale prostorije.

Kod ove vrste regulacije, termostatske ventile radijatora u referentnoj prostoriji trebate uvijek do kraja otvoriti.

2.4 Zašto termostatski ventili moraju biti do kraja otvoreni?

Ako npr. želite sniziti temperaturu prostorije u referentnoj prostoriji i zbog toga termostatski ventil dalje zatvoriti, smanjit će se protok kroz radijatore i time će se manje topline predati prostoriji. Time se snižava temperatura prostorije. Regulacija grijanja pokušava sniženju temperature prostorije suprotstaviti se povišenjem temperature polaznog toka. Povišenje temperature polaznog toka međutim ne dovodi do više temperature prostorije, jer termostatski ventil dalje ograničava temperaturu prostorije.

Suviše visoka temperatura polaznog toka dovodi do nepotrebnih toplinskih gubitaka u kotlu i u cjevovodima. Istodobno se povisuje temperatura u svim prostorijama bez termostatskog ventila, zahvaljujući višoj temperaturi kotla.

2.5 Zašto mi je potreban program grijanja?

Suvremene instalacije grijanja nude izbor različitih programa grijanja. U nekom programu grijanja se utvrđuje u kojem vremenu na satu će se automatski prespojiti između dvije različite temperature prostorije. Zbog toga imate mogućnost noću ili u vrijeme u kojem vam je dovoljna niža temperatura prostorije, podesiti nižu temperaturu prostorije (koja se naziva i "noćno sniženje"), a da se danju radi sa normalnom željenom temperaturom prostorije, instalacije grijanja. Možete uštedjeti mnogo energije tako da odaberete program grijanja prikladan za vaše životne navike.

Poslužna jedinica RC30 sadrži četiri mogućnosti za sniženje temperature prostorije. Ovisno od zahtjeva, instalater grijanja će odabrati jednu od njih i podesiti je za vas:

- **Kompletno isključivanje**
Instalacija grijanja se isključuje sa svim komponentama. Grijat će se ponovno samo ako postoji opasnost da će se instalacija grijanja zamrznuti.
- **Snižena temperatura prostorije**
U noćnom pogonu se temperatura prostorije u odnosu na dnevni pogon snižava na podešenu noćnu temperaturu.
- **Promjena između potpunog isključivanja i smanjenog grijanja**, u ovisnosti od **temperature prostorije**
Kod prekoračenja podešene temperature prostorije, kompletna instalacija grijanja će se isključiti. Ova je funkcija moguća samo ako se mjeri temperatura prostorije.
- **Promjena između potpunog isključivanja i smanjenog grijanja**, u ovisnosti od vanjske temperature
Kod prekoračenja podešene vanjske temperature, kompletna instalacija grijanja će se isključiti.

Program grijanja je uključen samo u **automatskom pogonu**, a u ručnom pogonu se ne provodi noćno sniženje.

2.6 Što su to krugovi grijanja?

Krug grijanja opisuje kružni tok ogrjevne vode od kotla, preko radijatora i natrag (sl. 1 na str. 5). Na neki kotao se može priključiti više krugova grijanja, kao npr. krug grijanja za opskrbu radijatora i jedan drugi krug grijanja za opskrbu podnog grijanja. Radijatori kod toga rade s temperaturama polaznog toka višim nego za podno grijanje.

S poslužnom jedinicom RC30 možete oba kruga grijanja posluživati neovisno i regulirati jedan od drugoga (sl. 3, **poz. 1**). Ako drugi krug grijanja služi za opskrbu zasebne stambene jedinice, za to može instalirati i zasebni sobni regulator (sl. 3, **poz. 2**). S njom možete u tom slučaju posluživati drugi krug grijanja, koja se također naziva i "daljinski upravljač.

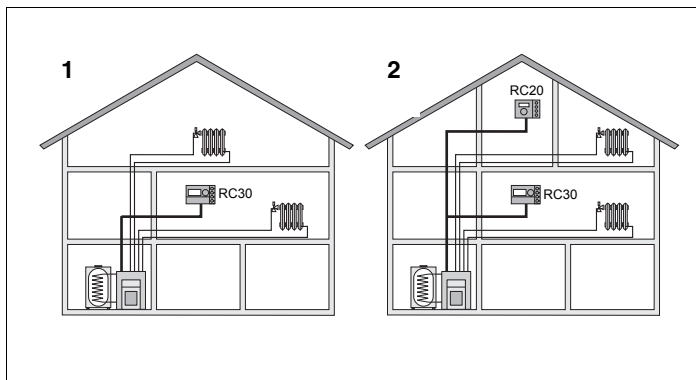

Sl. 3 Instalacija grijanja s dva kruga grijanja. Jedan RC30 za oba kruga grijanja (1) ili RC30 plus RC20 kao daljinski upravljač za drugi krug grijanja (2)

Modul miješalice MM10

Različite temperature polaznog toka u različitim krugovima grijanja, u jednoj instalaciji grijanja su moguće samo ako je između kotla i npr. podnog grijanja ugrađen tzv. troputni ventil za miješanje. Ovaj se ventil navodi preko modula miješalice MM10 (pribor). Pomoću dodatnih senzora temperature u polaznom toku opskrbljivanog kruga grijanja, vreloj vodi polaznog toka se preko troputnog ventila za miješanje dodaje toliko hladne vode povratnog toka, koliko je potrebno da se održi željena niža temperatura.

Modul skretnice WM10

Važno je da je za krugove grijanja s troputnim ventilima za miješanje potrebna dodatna pumpa. Preko pumpe, drugi krug grijanja može raditi neovisno od prvog kruga grijanja. Za ovo hidraulično razdvajanje između kruga kotla i potrošača može se primijeniti hidraulična skretnica. Ona se regulira preko funkcijskog modula WM10. WM10 može se također koristiti za pripremu tople vode preko pumpe za punjenje spremnika.

3 Savjeti za energetske šteditivo grijanje

Ovdje su navedeni neki savjeti za energetske šteditivo a ipak udobno grijanje s poslužnom jedinicom:

- Grijte samo ako vam je potrebna toplina. U RC30 koristite prethodno podešene programe grijanja, odnosno vaše individualne programe grijanja.
- Za hladnog vremena provjetravajte na pravilan način: Tri do četiri puta dnevno širom otvorite prozore u trajanju od cca. 5 minuta. Držanje prozora stalno pritvorenim u svrhu provjetravanja, beskorisno je za izmjenu zraka i na taj se način nepotrebno gubi energija.
- Tokom provjetravanja zatvorite termostatske ventile.
- Prozori i vrata su mjesta na kojim se gubi mnogo topline. Zbog toga provjerite da li su prozori i vrata nepropusni. Noću zatvarajte prozorske kapke i šarporke.
- I u prijelaznom periodu grijte energetske šteditivo i koristite prebacivanje ljeto/zima (vidjeti poglavlje 9.10 "Podešavanje prebacivanja ljeto/zima" na str. 74).
- Ne stavljajte velike predmete neposredno ispred radijatora, npr. fotelju ili pisači stol (najmanje 50 cm razmaka). Zagrijani zrak inače neće moći cirkulirati i zagrijavati prostoriju.
- U prostorijama u kojima se danju boravi možete npr. namjestiti temperaturu prostorije 21 °C, dok vam je noću možda dovoljno 17 °C. U tu svrhu koristite dnevni i noćni pogon (vidjeti poglavlje 7 "Osnovne funkcije" na str. 22).
- Ne pregrijavajte prostorije. Pregrijane prostorije i inače nisu zdrave, a stoje novca i energije. Ako temperaturu prostorije tijekom dana npr. snizite sa 21 °C na 20 °C, možete uštedjeti oko 6% na troškovima grijanja.

- Ugodna klima u prostoriji ovisi ne samo od temperature prostorije, nego i od vlažnosti zraka. Što je zrak više suh, to prostorija djeluje hladnije. Sa sobnim biljkama možete poboljšati vlažnost zraka.
- Energiju možete uštedjeti i kod pripreme tople vode: Kružnu pumpu uključujte da radi samo u intervalima. Istraživanja su pokazala da je u pravilu dovoljno ako se kružna pumpa pokrene samo tri minute na svakih pola sata.
- Vašu instalaciju grijanja jednom godišnje prepustite na održavanje vašem instalateru grijanja.

4 Za vašu sigurnost

Poslužna jedinica RC30 je razvijena i proizvedena prema najnovijem stanju tehnike i priznatim sigurnosno-tehničkim pravilima. Kod nestručne primjene nisu potpuno isključene opasnosti ili materijalne štete.

- Zbog toga upravljajte instalacijom grijanja samo u stanju u kojem je predviđena za primjenu i u besprijekornom stanju.
- Pažljivo pročitajte ove upute.
- Pridržavajte se uputa za sigurnost, kako bi se izbjegle ozljede i materijalne štete.

4.1 Primjena za određenu namjenu

Poslužna jedinica RC30 smije se primijeniti isključivo za posluživanje i reguliranje Buderus instalacija grijanja sa EMS (sistemom gospodarenja energijom), u obiteljskim kućama za jednu obitelj, više obitelji i u kućama u nizu.

4.2 Pridržavajte se ovih uputa



UPUTA ZA KORISNIKA

- Za slučaj opasnosti isključite sigurnosni prekidač sistema grijanja ispred kotlovnice ili preko kućnog osigurača isključite instalaciju sa električnog napajanja.
- Od instalatera grijanja odmah zatražite otklanjanje smetnji u radu instalacije grijanja.



OPREZ!

ŠTETE NA INSTALACIJI

od smrzavanja.

Ako instalacija grijanja nije u pogonu, ona bi se kod smrzavanja mogla zamrznuti.

- Instalaciju grijanja držite stalno uključenom.
- Za slučaj isključivanja zbog smetnji pokušajte smetnju vratiti u početno stanje ili zatražite pomoć od vašeg instalatera grijanja.

4.3 Čišćenje

- Poslužnu jedinicu čistite samo s vlažnom krpom.

4.4 Zbrinjavanje u otpad

- Ambalažu propisno zbrinite u otpad.
- Komponente koje se trebaju zamijeniti treba za ekološki prihvatljivo zbrinjavanje odvesti u reciklažno dvorište.

4.5 Ostale upute

Montažu, održavanje, popravak i dijagnozu smetnji smiju izvoditi samo ovlašteni instalateri.



UPUTA ZA KORISNIKA

Sve promjene i podešavanja koje se izvode na poslužnoj jedinici moraju odgovarati instalaciji grijanja.

Nikada ne otvarajte kućište poslužne jedinice.

5 Prvi koraci s vašom poslužnom jedinicom RC30

5.1 Poslužni elementi

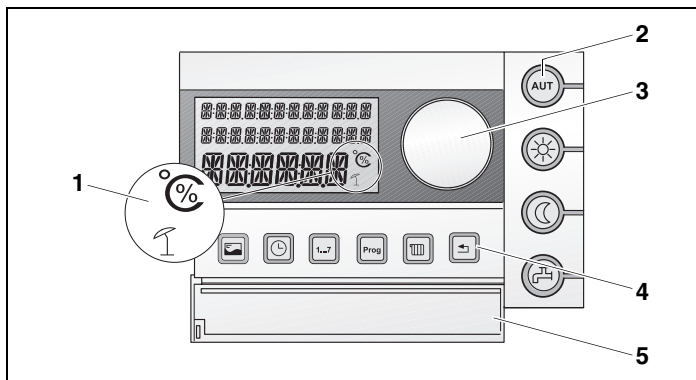

Sl. 4 Poslužni elementi RC30

Poz. 1: Pokazivanje temperature, postotka i ljetnog pogona na displeju





Poz. 2: Tipke za osnovne funkcije sa svjetlećim diodama (LED)

Poz. 3: Okretni gumb za promjenu vrijednosti i temperatura ili za pomicanje u meniju

Poz. 4: Tipke za proširene funkcije i posebne funkcije

Poz. 5: Poklopac koji pokriva tipke za proširene funkcije i posebne funkcije

Tipke za osnovne funkcije (sl. 4, poz. 2)

-  Tipka "AUT" (automatika)
-  Tipka "Dnevni pogon"
-  Tipka "Noćni pogon"
-  Tipka "Topla voda"

Tipke za proširene funkcije (sl. 4, poz. 4)

-  Tipka "Pokazivanje"
-  Tipka "Vrijeme"
-  Tipka "Dan u tjednu"
-  Tipka "Prog" (program)
-  Tipka "Krug grijanja"
-  Tipka "Natrag"

TEMP PROSTOR
STVARNA

21.5 °C





Displej (sl. 4, poz. 1)

Čim se pritisne tipka ili okrene okretni gumb, displej pokazuje podešenu vrijednost (zadanu vrijednost). Približno 2 sekunde nakon posluživanja pojavljuje se stalno pokazivanje.

Kao stalno pokazivanje će se pokazati izmjerena temperatura prostorije. To je tvorničko podešavanje. Možete birati i druga stalna pokazivanja (vidjeti poglavlje 8.19 "Promjena stalnog pokazivanja" na str. 57).

Svjetleće diode (sl. 4, poz. 2)

Zelene svjetleće diode (LED) daju informaciju o trenutnom pogonskom stanju:

LED	Pogonsko stanje
 "AUT"	LED svijetli kada je aktivan automatski pogon (program grijanja). Dodatno svijetli LED "dnevni pogon" ili LED "noćni pogon". Kada je aktivna funkcija godišnjeg odmora, svijetli LED tipke "AUT".
 "Dnevni pogon"	LED svijetli u normalnom pogonu grijanja (dnevni pogon).
 "Noćni pogon"	LED svijetli u pogonu grijanja sa sniženjem (noćni pogon).
 "Topla voda"	LED svijetli kada se temperatura tople vode spusti ispod podešene vrijednosti.
	LED ne svijetli kada je temperatura tople vode u željenom temperaturnom području, odnosno na EMS nije instaliran nikakav uređaj za pripremu tople vode.
	LED trepti kada je topla voda zagrijana iznad funkcije jednokratnog punjenja tople vode.







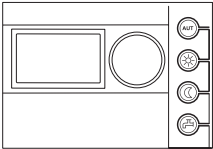

Tab. 1 Pogonsko stanje

Poklopac (sl. 4, poz. 5)











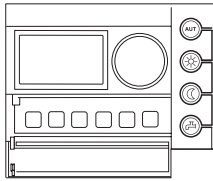

Kada želite otvoriti poklopac, povucite poklopac prema sebi za udubljenje na lijevoj strani. Otvaranjem će se aktivirati prekidač i možete koristiti proširene funkcije i posebne funkcije.

5.2 Kratke upute

Podešavanje temperatura (osnovne funkcije, poglavlje 7, str. 22)

	Tipke	Funkcija	Tvorničko podešavanje	Podešavanje	
				Područje	Instalacija
 <p>Poklopac zatvoren</p>	 + 	Temperatura za dnevni pogon	21 °C	11 – 30 °C	
	 + 	Temperatura za noćni pogon	17 °C	10 – 29 °C	
	 + 	Temperatura tople vode	60 °C	30 – 60(80) °C	
		Vraćanje na automatski pogon nakon promjene dnevne/noćne temperature			

Proširene funkcije (poglavlje 8, str. 32)

	Tipke	Funkcija	Stranica
 <p>Poklopac otvoren</p>	 + 	Promjena stalnog pokazivanja	str. 57
	 + 	Podešavanje vremena na satu	str. 36
	 + 	Podešavanje datuma	str. 35
	 + 	Biranje programa grijanja	str. 41
	 + 	Izbor: krug grijanja, topla voda, solar	str. 37
		Natrag u slijedeću višu ravninu (meni), podešavanje ostaje zadržano	

Dodatni meni (poglavlje 9, str. 58)

	Tipke	Meni	Meni
 +  <p>Za otvaranje dodatnog menija istovremeno pritisnuti tipke "vrijeme" i "dan u tjednu".</p>	 + 	ODMOR	DEZINFEKCIJA
		PRAZNICI	STALN PRIKAZ
		KALIBRIRANJE	BLOKAD TIPKI
		PARTY	LJ/Z VRIJEME GRANICA
		PAUZA	LJ/Z VRIJEME PODESAVANJE

5.3 Uključivanje i isključivanje

Poslužna jedinica RC30 se napaja strujom preko instalacije grijanja i ostaje stalno uključena. Ona će se isključiti samo ako se isključi instalacija grijanja, npr. u svrhe održavanja.

Potrošnja struje za ovaj stalni pogon je vrlo naka i iznosi 0,3 W (sa pozadinskim osvjetljenjem 0,6 W).

Za uključivanje, odnosno isključivanje instalacije grijanja prebacite prebacite radni prekidač na osnovnom kontroleru (sl. 5, **poz. 1**) u položaj "1" (uključeno) odnosno "0" (isključeno).

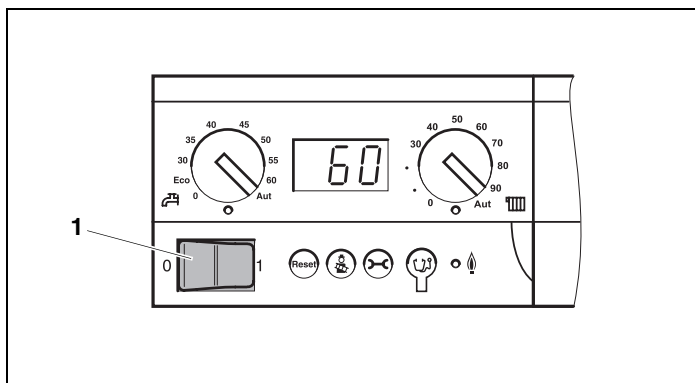

Sl. 5 Osnovni kontroler BC10

Poz. 1: Radni prekidač na osnovnom kontroleru



UPUTA ZA KORISNIKA

Podešavanja u poslužnoj jedinici ostaju još oko 10 sati zadržana i nakon nestanka struje (ili isključivanja).

6 Jezik

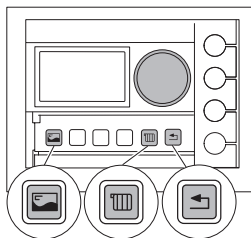

Za poruke na displeju možete na poslužnoj jedinici RC30 odabrati različite jezike.

Postupite na slijedeći način:

- Otvoriti poklopac (lijevo na udubljenju).

Istovremeno pritisnuti tipke "pokazivanje", "krug grijanja" i "natrag".

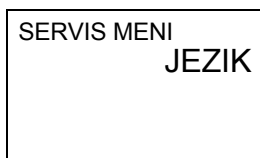

Na displeju će se pojaviti osnovni meni program servisa koji je označen kao "SERVIS MENI".



Pritisnuti tipku "pokazivanje" za biranje "SERVIS MENI JEZIK".

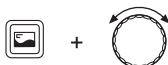

Držati pritisnutu tipku "pokazivanje" i s okretnim gumbom odabrati željeni jezik.



Pokazat će se odabrani jezik.



Otpustiti tipku "pokazivanje". Jezik će se pohraniti.

Sve poruke displeja će se sada pokazati na željenom jeziku.

- Za vraćanje na standardno pokazivanje dva puta pritisnuti tipku "natrag" ili zatvoriti poklopac.

7 Osnovne funkcije

Ovo poglavlje opisuje kako se mogu mijenjati temperature prostorije i tople vode, koje prednosti donosi automatski pogon i kako se korisno može iskoristiti ručni pogon, itd.

Osnovne funkcije se poslužuju pritiskom na tipku na desnoj strani RC30 i okretanjem okretnog gumba.

7.1 Direktna promjena

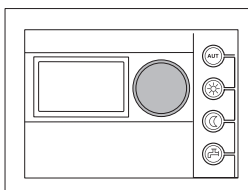

Ako vam je u stanu suviše hladno, povišite temperaturu prostorije na poslužnoj jedinici i ostavite termostatske ventile radijatora bez promjene otvorene.



Namjestite sa okretnim gumbom željenu temperaturu prostorije (preduvjet: poklopac na poslužnoj jedinici mora biti u tu svrhu zatvoren).



UPUTA ZA KORISNIKA

Ako vaša instalacija grijanja ima više krugova grijanja, morate najprije odabrati odgovarajući krug grijanja (vidjeti poglavlje 8.6 "Biranje kruga grijanja" na str. 37). Tek nakon toga možete podesiti temperaturu prostorije.

7.2 Biranje vrste pogona

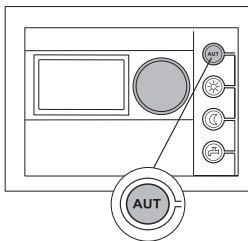

Poslužnom jedinicom RC30 možete upravljati na dva načina:

- u automatskom pogonu
- u ručnom pogonu

7.2.1 Biranje automatskog pogona

U normalnom se slučaju noću grije manje nego danju. U automatskom pogonu poslužna jedinica prespaja automatski između dnevnog pogona (normalni pogon grijanja) i noćnog pogona (pogona grijanja sa sniženjem). Zbog toga noću i ujutro više ne morate regulirati termostatske ventile radijatora.

Vremenski trenuci u kojima se vaša instalacija grijanja prespaja sa dnevnog na noćni pogon – i obrnuto –, tvornički su prethodno podešeni preko programa grijanja. Vi ili vaš instalater grijanja možete ovo podešavanje promijeniti (vidjeti poglavlje 8.9 "Odabir prethodno podešenog programa grijanja" na str. 42).

Preko programa grijanja se u utvrđena vremena grije, odnosno snižava temperatura prostorije. Trenutak u kojem se mijenja sa noćnog na dnevni pogon (i obrnuto), naziva se uklopna točka.

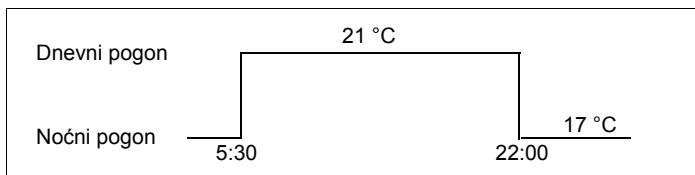

Sl. 6 Promjena sa dnevnog i noćnog pogona u utvrđena vremena na satu

Primjer: Aktiviranje automatskog pogona



Pritisnuti tipku "AUT".

Svijetli LED tipke "AUT", aktivan je automatski pogon.

Dodatno svijetli LED "dnevni pogon" ili LED "noćni pogon". To je ovisno od namještenih vremena za dnevni i noćni pogon (vidjeti poglavlje 2.5 "Zašto mi je potreban program grijanja?" na str. 10).

Ovisno od toga koji ste krug grijanja odabrali, može se umjesto "KR GRIJ 1" pokazati i "KR GRIJ 2" ili "RC30 KR GRIJ" (vidjeti poglavlje 8.6 "Biranje kruga grijanja", str. 37).

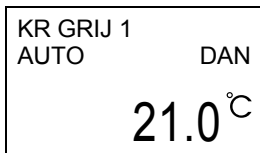

UPUTA ZA KORISNIKA

U prijelaznim godišnjim dobima u proljeće i jesen može se dogoditi da se u stanu osjećate suviše hladno, iako se instalacija grijanja zbog vanjske temperature nalazi u ljetnom pogonu (samo priprema tople vode). Za stupnjevano grijanje odaberite u tom slučaju ručni pogon.

Možete utjecati i na podešavanje automatskog prebacivanja ljeto/zima (vidjeti poglavlje 9.10 "Podešavanje prebacivanja ljeto/zima" na str. 74).

7.2.2 Biranje ručnog pogona

Ako npr. želite navečer grijati dulje ili ujutro početi kasnije s grijanjem, u tu svrhu možete odabrati ručni pogon. Postoje dvije temperature za ručni dnevni i noćni pogon. Ručni dnevni pogon može se npr. koristiti za grijanje za hladnih dana u ljetnom pogonu.

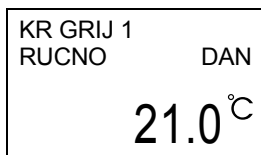

Pritisnuti tipku "dnevni pogon" za promjenu u ručnom pogonu.

Svijetli LED tipke "dnevni pogon". Vaša instalacija grijanja se sada stalno nalazi u dnevnom pogonu (normalni pogon grijanja).

Sa okretnim gumbom možete podesiti željenu temperaturu prostorije.

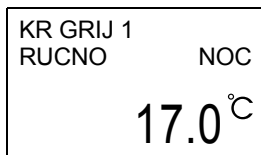

Pritisnuti tipku "noćni pogon" za promjenu u ručnom pogonu.

Svijetli LED tipke "noćni pogon". Vaša instalacija grijanja se sada stalno nalazi u noćnom pogonu (pogon grijanja sa sniženjem temperature) sa nižom temperaturom prostorije.



UPUTA ZA KORISNIKA

Ako ste odabrali ručni pogon, isključit će se i ostale automatske funkcije, kao npr. program grijanja (tj. nema noćnog sniženja temperature prostorije) ili prebacivanja ljeto/zima.



UPUTA ZA KORISNIKA

Ako želite ponovno promijeniti na automatski pogon, pritisnite tipku "AUT".

7.3 Podešavanje temperature prostorije

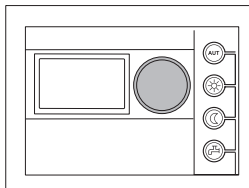

Temperatura prostorije vrijedi za upravo aktivan pogon grijanja, tj. za dnevni ili noćni pogon. Aktivan pogon grijanja možete prepoznati preko upaljene zelene LED.

7.3.1 Namještanje temperature prostorije za trenutačnu vrstu pogona

Preduvjet: poklopac poslužne jedinice je zatvoren. Nalazite se u automatskom pogonu "dan" i želite promijeniti temperaturu prostorije.



Okretnim gumbom namjestite željenu temperaturu prostorije. Okretanjem okretnog gumba u smjeru kazaljke na satu, povećava se vrijednost, a okretanjem u smjeru suprotnom od kazaljke na satu, vrijednost se smanjuje.

TEMP PROSTOR
POTREBNA

21.0 °C

Novo namještena temperatura prostorije je pohranjena nakon cca. 2 sekunde. Nakon toga se pojavljuje ponovno podešeno stalno pokazivanje.

Ako želite podesiti temperaturu prostorije kod otvorenog poklopca, morate pritisnuti jednu od tipki "dnevni pogon", odnosno "noćni pogon", dok okrećete na okretnom gumbu.



UPUTA ZA KORISNIKA

Promjenom zadane temperature prostorije, karakteristika grijanja će se paralelno pomaknuti prema gore ili dolje (vidjeti "Kako djeluje regulacija grijanja?", str. 7).



UPUTA ZA KORISNIKA

Podešavanje djeluje na krugove grijanja koji pripadaju poslužnoj jedinici RC30 (vidjeti poglavlje 8.7 "Promjena podešavanja za drugi krug grijanja" na str. 39).

7.3.2 Namještanje temperature prostorije za vrstu pogona koja nije trenutačna

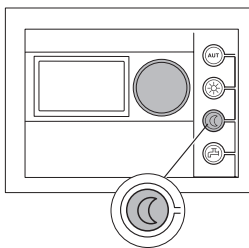

Temperaturu prostorije možete namjestiti i za vrstu pogona koja trenutačno nije aktivna.

Nalazite se npr. u automatskom pogonu "dan" i želite promijeniti namještenu noćnu temperaturu.

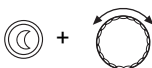

Držati pritisnutu tipku "noćni pogon" i istovremeno sa okretnim gumbom namjestiti željenu temperaturu prostorije.

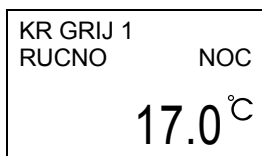

Otpustite tipku "noćni pogon". Novo namještena temperatura prostorije je pohranjena nakon cca. 2 sekunde. Nakon toga se ponovno pojavljuje stalno pokazivanje.



Pritisnuti tipku "AUT".

Svijetli LED tipke "AUT", automatski pogon je ponovno aktivan.



UPUTA ZA KORISNIKA

Ako se nalazite u automatskom pogonu "noć" i želite podesiti dnevni pogon, morate postupiti kako je gore opisano, ali držati pritisnutu tipku "dnevni pogon".

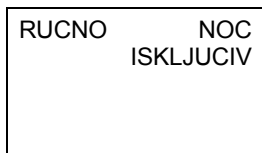

Poruka "ISKLJUCIV"

Ako je vaš instalater grijanja odabrao vrstu sniženja "isključivanje", ne može se podesiti nikakva temperatura prostorije za noćni pogon (vidjeti "Zašto mi je potreban program grijanja?", str. 10).

7.4 Priprema tople vode

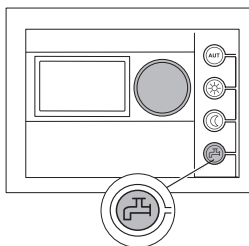

Poslužna jedinica vam nudi mogućnost da i toplu vodu grijete energetski svjesno. U tvorničkom podešavanju priprema tople vode počinje automatski 30 minuta prije dnevnog pogona prvog kruga grijanja i završava kada počinje noćni pogon zadnjeg kruga grijanja (vidjeti sl. 7).

Izvan vremena podešenih u programu grijanja, priprema tople vode će se isključiti, tj. u noćnom pogonu se neće pripremati topla voda.

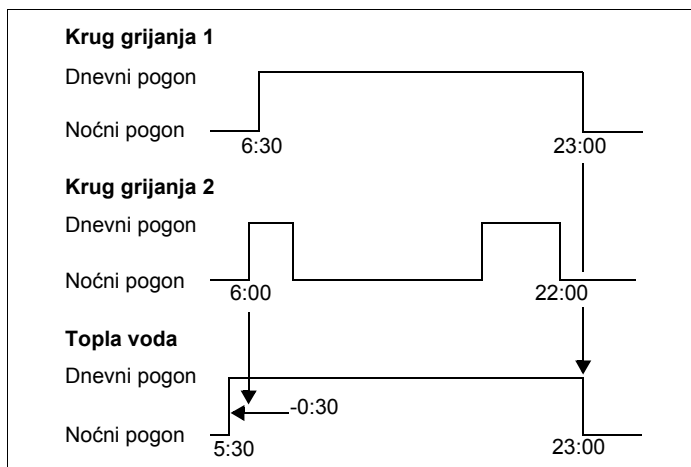

Sl. 7 Priprema tople vode u ovisnosti od krugova grijanja

Temperatura tople vode je za dnevni pogon tvornički podešena na 60 °C. Spremnik tople vode će se jednom ujutro napuniti prije početka grijanja i tek će se dopuniti nakon što se temperatura tople vode za 5 °C spusti ispod podešene vrijednosti (za uštedu energije).



UPUTA ZA KORISNIKA

Ako se upali zelena svjetleća dioda (LED) na tipki "topla voda", znači da se je temperatura tople vode spustila ispod podešene vrijednosti.



UPUTA ZA KORISNIKA

U suvremenom Buderus spremniku tople vode, voda se bez ispuštanja ohlađuje za cca. 0,5 °C na sat, a dopunjavanje se provodi tek nakon 10 sati. U slučaju potrebe možete toplu vodu dopuniti ručno na 60 °C (vidjeti poglavlje 7.4.2 "Jednokratno punjenje tople vode" na str. 30).

Ako redovito noću trebate veću količinu vrele vode, možete unijeti i zaseban program tople vode (vidjeti poglavlje 8.16 "Unos programa tople vode" na str. 53).

7.4.1 Podešavanje temperature tople vode



UPOZORENJE!

OPASNOST OD OPEKLINA

Tvornički podešena temperatura tople vode iznosi 60 °C. Kod viših podešavanja postoji opasnost od opekline na izljevnim mjestima.

- Kod podešavanja viših od 60 °C puštajte samo promiješanu toplu vodu.

Na taj način možete kontrolirati ili promijeniti podešenu temperaturu tople vode:

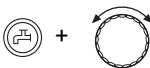

Držati pritisnutu tipku "topla voda" i s okretnim gumbom namjestiti željenu temperaturu tople vode (maksimalno 80 °C).

TMP TOP VODE
POTREBNA

60 °C

Otpustite tipku "topla voda". Odmah će se memorirati novo podešena temperatura tople vode. Nakon toga se ponovno pojavljuje stalno pokazivanje.

TMP TOP VODE
POTREBNA

BLOKAD

Poruka "BLOKAD"

Ako se na displeju pokaže "Temperatura tople vode potrebna – blokada", znači da se temperatura tople vode ne može promijeniti preko poslužne jedinice RC30, nego preko kotla.

- Provjerite podešavanje na osnovnom kontroleru BC10 kotla. Odaberite na okretnom gumbu za temperaturu tople vode podešavanje "Aut".

7.4.2 Jednokratno punjenje tople vode

Ako bi se upalio LED u tipki "topla voda", znači da se je temperatura tople vode spustila ispod podešene vrijednosti. Ako jednom trebate veću količinu tople vode, postupite kako slijedi:



Pritisnuti tipku "topla voda".

Trepti LED u tipki "topla voda", započet će jednokratna priprema tople vode.

TOPLA VODA
JEDNO PUNJ

AKTIV

Ovisno od veličine spremnika i učinka kotla, topla voda je pripravljena nakon cca. 10 do 30 minuta. Kod protočnih odnosno kombiniranih zagrijača vode, topla voda je na raspolaganju gotovo trenutačno.



UPUTA ZA KORISNIKA

Ako bi se funkcija nehotično pokrenula, drugi puta pritisnite tipku "topla voda". Dopunjavanje će se nakon toga prekinuti.

7.4.3 Aktiviranje termičke dezinfekcije

Ako se aktivira funkcija "termička dezinfekcija", tada će se jednom tjedno ili dnevno topla voda zagrijati na temperaturu koja je potrebna za uništenje npr. klica bolesti.



UPOZORENJE!

OPASNOST OD OPEKLINA

od vrele vode na izljevnom mjestima.

Kod termičke dezinfekcije se topla voda može zagrijati na temperaturu višu od 60 °C.

- Tijekom ili nakon termičke dezinfekcije puštajte samo promiješanu vodu.



Pritisnuti i držati pritisnutu tipku "topla voda".



Otvoriti poklopac.

Sa okretnim gumbom odaberite "da". Nakon toga će započeti termička dezinfekcija, nakon tvornički unešenih podešavanja, svaki utorak u 1:00 h i zagrijat će vodu na 70 °C.

Otpustite tipku "topla voda". Termička dezinfekcija ne započinje odmah nego tek na podešeni dan u tjednu i u podešeno vrijeme na satu (vidjeti poglavlje 9.7 "Termička dezinfekcija" na str. 71).

TERMICKA
DEZINFEKCIJA

DA

8 Proširene funkcije

Preko proširenih funkcija imate pristup do daljnjih ravnina posluživanja, u kojima želite promijeniti prethodna podešavanja vaše instalacije grijanja.

8.1 Tipke za proširene funkcije

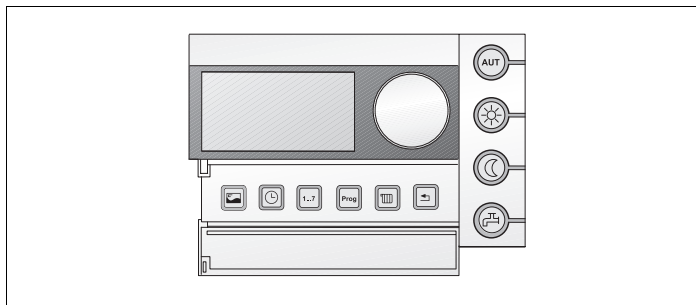

Sl. 8 Tipke za proširene funkcije

	Tipka "Pokazivanje"		Tipka "Prog" (program)
	Tipka "Vrijeme"		Tipka "Krug grijanja"
	Tipka "Dan u tjednu"		Tipka "Natrag"

8.2 Posluživanje proširenih funkcija

Ovdje radite prema principu "pritisni i okreni". Tok posluživanja je uvijek sličan:

- Otvoriti poklopac.



Željenu tipku držati pritisnutom, npr. tipku "vrijeme" i istovremeno okrenuti okretni gumb. Okretanjem okretnog gumba mijenjaju se vrijednosti koje se na displeju pokazuju i trepte.

Otpustiti tipku. Promijenjene vrijednosti se memoriraju.

8.3 Pokazivanje pogonskih vrijednosti

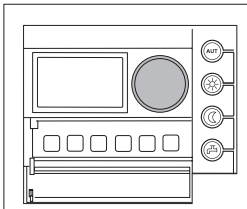

Mogu se pokazati i tako kontrolirati različite pogonske vrijednosti kotla, odabranih krugova grijanja i instalacije.



- Otvoriti poklopac.

Okretni gumb okrenuti u smjeru kazaljke na satu. Jedna iza druge će se pokazati slijedeće vrijednosti pogona:

Podešavanje	Značenje
"TEMP PROSTOR STVARNA"	izmjerena temperatura prostorije
"ZADANA TEMP"	podešena temperatura prostorije i vrsta pogona
"REZIM RADA"	podešena vrsta pogona i krug grijanja
"TEMPERATURA KOTLA"	izmjerena temperatura kotlovske vode
"VANJSKA TEMPERATURA"	izmjerena temperatura izvan zgrade
"TMP TOPLE VODE STVARNA" ¹⁾	izmjerena temperatura tople vode
"TMP TOPLE VODE POTREBNA" ¹⁾	podešena temperatura tople vode
"REZIM RADA T VODA" ¹⁾	odabrana vrsta pogona za toplu vodu
"TOPLA VODA PUNJENJE" ¹⁾	pumpa za punjenje spremnika je uključena ili isključena (tj. pitka voda se zagrijava)
"TOPLA VODA CIRKULACIJA" ¹⁾	kružna pumpa je uključena ili isključena
"TEMPERATURA POLAZ TOKA"	izmjerena temperatura polaznog toka kruga grijanja (samo ako je instaliran krug grijanja 2)
"DATUM"	današnji datum
"VRIJEME"	točno vrijeme na satu

Tab. 2 Vrijednosti pogona koje se mogu pokazati

¹⁾ Vrijednosti pogona tople vode mogu se pokazati samo ako postoji krug tople vode.

Podešavanje	Značenje
"SATI RADA"	sati rada Stupanj 1 Stupanj 2 (ukoliko postoji)
"TMP ISPUSNIH PLINOVA"	Izmjerena temperatura temperatura dimnih plinova (ukoliko postoji)
"REG UREDJAJ U UPOTREBI"	regulacijski uređaj vaše instalacije grijanja
"POSLUZIVANJE U UPOTREBI"	poslužna jedinica vaše instalacije grijanja

Tab. 2 Vrijednosti pogona koje se mogu pokazati

¹⁾ Vrijednosti pogona tople vode mogu se pokazati samo ako postoji krug tople vode.

8.4 Namještanje datuma

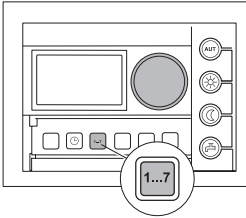

Za vašu instalaciju grijanja je potreban točan datum za ispravan rad. Zbog toga treba, npr. nakon duljeg nestanka struje ponovno namjestiti datum na poslužnoj jedinici.

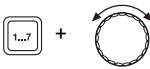

Držati pritisnutu tipku "dan u tjednu" i sa okretnim gumbom namjestiti trenutni dan.

Dan u tjednu se mijenja automatski.

Otpustiti tipku "dan u tjednu".



Ponovno pritisnuti i držati pritisnutu tipku "dan u tjednu" i sa okretnim gumbom namjestiti trenutni mjesec.

Otpustiti tipku "dan u tjednu".



Ponovno pritisnuti i držati pritisnutu tipku "dan u tjednu" i sa okretnim gumbom namjestiti trenutnu godinu.

UNOS DATUMA
SRIJEDA

22.05.02

Otpustiti tipku "dan u tjednu". Pohranit će se novo namješteni datum.



UPUTA ZA KORISNIKA

Ako se kod unošenja datuma ne pokaže niti jedan dan u tjednu, znači da je unesen nevažeći datum, kao npr. 31.02.03. Ovaj se datum neće pohraniti.

8.5 Podešavanje vremena na satu

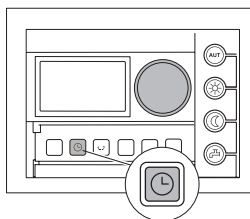

Vašoj instalaciji grijanja je potrebno točno vrijeme na satu da bi mogla ispravno raditi. Zbog toga treba, npr. nakon duljeg nestanka struje ponovno namjestiti trenutno vrijeme na poslužnoj jedinici.



Držati pritisnutu tipku "vrijeme" i s okretnim gumbom namjestiti trenutno vrijeme na satu.

PODESAVANJE
SATA

14:28:00

Otpustiti tipku "vrijeme". Pohranit će se novo namješteno vrijeme na satu.



UPUTA ZA KORISNIKA

I nakon nestanka struje sat radi dalje u trajanju od cca. 10 sati, ukoliko je poslužna jedinica prethodno najmanje šest sati bila napajana strujom.

Ako displej kod otvorenog poklopca pokaže "VRIJEME NIJE PODESENO", odnosno "DATUM NIJE PODESEN", morate ponovno podesiti vrijeme na satu odnosno datum.

8.6 Biranje kruga grijanja

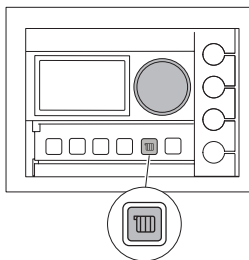

Vaša instalacija grijanja može biti opremljena s više krugova grijanja. Ako želite promijeniti podešavanje – npr. program grijanja – odaberite prethodno krug grijanja čije podešavanje želite promijeniti.

Ovisno od opremljenosti instalacije grijanja, na raspolaganju su slijedeći krugovi grijanja:

- RC30-krugovi grijanja (svi krugovi grijanja koji pripadaju RC30, vidjeti "RC30-krugovi grijanja" na str. 38)
- Krug grijanja 1 (nemješovit krug grijanja)
- Krug grijanja 2 (mješovit krug grijanja)
- Topla voda
- Cirkulacija

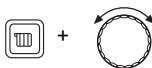

Držati pritisnutu tipku "krug grijanja" i s okretnim gumbom odabrati željeni krug grijanja.

Otpustiti tipku "krug grijanja". Pokazani krug grijanja je odabran.

KR GRIJANJA
KR GRIJ 1



UPUTA ZA KORISNIKA

Kada se zatvori poklopac ili se pet minuta nakon zadnjeg posluživanja automatski odabere krug grijanja za koji je nadležan RC30.

Ako je za svaki krug grijanja priključena vlastita poslužna jedinica, mijenja se RC30 u krugu grijanja 1.

RC30-krugovi grijanja

S poslužnom jedinicom RC30 se može istovremeno posluživati više krugova grijanja. Oni su sažeti pod pojmom "RC30-krugovi grijanja".

Na displeju će se kao mogućnost izbora pojaviti "RC30 KR GRIJ", ako ste namjestili jednu od slijedećih funkcija:

- Vrsta pogona
- željena temperatura prostorije
- godišnji odmor
- praznik
- Party
- pauza
- prebacivanje ljeto/zima

I ako su krugovi grijanja sažeti, možete ipak zasebno podesiti funkcije za svaki krug grijanja. Izuzetak: Vrsta pogona i željena temperatura prostorije mogu se zajednički unijeti samo za "RC30 KR GRIJ".

Program grijanja možete samo za svaki krug grijanja zasebno odabrati.



UPUTA ZA KORISNIKA

"RC30 KR GRIJ" ne možete odabrati ako je instalacija grijanja opremljena samo sa jednim krugom grijanja ili sa jednom poslužnom jedinicom za svaki krug grijanja. Vaš instalater grijanja mora kako za krug grijanja 1 tako i za krug grijanja 2, kao daljinski upravljač dodijeliti poslužnu jedinicu RC30.

8.7 Promjena podešavanja za drugi krug grijanja

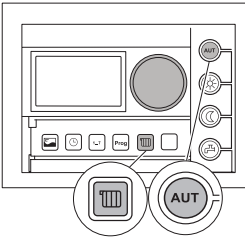

Temperatura prostorije i vrsta pogona

Vaša instalacija grijanja može biti opremljena sa više krugova grijanja (vidjeti pog. 2.6, str. 11). Ako želite promijeniti temperaturu prostorije ili vrstu pogona za neki drugi krug grijanja koji nije odabrani krug grijanja, odaberite prethodno željeni krug grijanja.

Ovisno od opremljenosti instalacije grijanja, na raspolaganju su slijedeći krugovi grijanja:

- RC30-krugovi grijanja ("RC30 KR GRIJ", svi krugovi grijanja koji pripadaju RC30, vidjeti "RC30-krugovi grijanja" na str. 38)
- Krug grijanja 1 ili 2 (nije moguć ako više krugova grijanja pripada RC30)

Ako više krugova grijanja pripada RC30, tada se temperatura prostorije odnosno vrsta pogona za ove krugove grijanja može samo zajednički podesiti. Inače, pojavit će se poruka "RC30 KR GRIJ ODABRATI". U tom slučaju odaberite "RC30 KR GRIJ".



Držati pritisnutu tipku "krug grijanja" i s okretnim gumbom odabrati željeni krug grijanja (u ovom slučaju: "krug grijanja 2").

KR GRIJANJA
KR GRIJ 2

Otpustiti tipku "krug grijanja". Pokazani krug grijanja je odabran.

TEMP PROSTOR
STVARNA

21.5 °C

Čim je krug grijanja odabran, displej se ponovno spaja natrag na stalno pokazivanje.



Automatski pogon

Držati pritisnutu tipku "AUT" i sa okretnim gumbom odabrati željenu temperaturu prostorije (u ovom slučaju: "20 °C") kruga grijanja.

Otpustiti tipku za memoriranje unosa.

Krug grijanja se sada nalazi u automatskom pogonu, dnevna temperatura prostorije je namještena na 20 °C. Nakon toga se pojavljuje ponovno podešeno stalno pokazivanje.

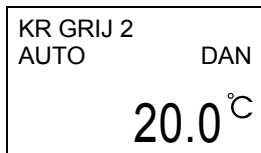

Ručni pogon

Pritisnite jednu od tipki "dnevni pogon" ili "noćni pogon", umjesto tipke "AUT":



Tipku "dnevni pogon" držati pritisnutu i sa okretnim gumbom odabrati željenu temperaturu prostorije (u ovom slučaju: "20 °C") kruga grijanja.

Svijetli LED tipke "dnevni pogon". Krug grijanja se sada nalazi stalno u dnevnom pogonu (normalni pogon grijanja).

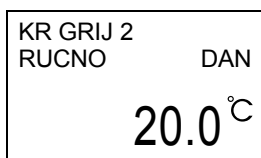

Držati pritisnutu tipku "noćni pogon" i sa okretnim gumbom odabrati željenu temperaturu prostorije (u ovom slučaju: "16 °C") kruga grijanja.

Svijetli LED tipke "noćni pogon". Krug grijanja se sada nalazi stalno u noćnom pogonu (pogon grijanja sa sniženjem), s nižom temperaturom prostorije.

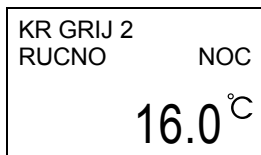

8.8 Biranje i promjena program grijanja

Što je to program grijanja?

Program grijanja se brine za automatsku promjenu vrste pogona (dnevni i noćni pogon) u utvrđena vremena. U tvorničkom podešavanju program grijanja određuje i vremena za pripremu tople vode i rad kružne pumpe. Međutim, možete unijeti i zasebni program tople vode, odnosno cirkulacije.

Prije izbora programa grijanja, definirajte slijedeće:

- U koje vrijeme treba biti toplo ujutro? Da li je trenutak ovisan i od dana u tjednu?
- Da li ima dana kada tokom dana ne želite grijati?
- Od kojeg vremena noću više ne trebate grijanje? I to može biti ovisno od dana u tjednu.

Buderus sa poslužnom jedinicom RC30 nudi na direktni izbor osam različitih, prethodno podešenih programa grijanja.



UPUTA ZA KORISNIKA

Nakon puštanja u rad provjerite da li odabrani program grijanja odgovara vašim životnim navikama. Ako to nije slučaj, tada imate više mogućnosti prilagodbe programa grijanja vašim individualni potrebama, kako bi se na taj način optimirao komfor grijanja i štednja energije.

Vrijeme za zagrijavanje stana

Različito dugo traje dok instalacija grijanja zagrije vaše prostorije. To ovisi od vanjske temperature, izolacije zgrade i sniženja temperature prostorije.

Funkcija "optimiranje" poslužne jedinice RC30 preuzima zadaću izračunavanja različitih vremena zagrijavanja. Zatražite informaciju od vašeg instalatera grijanja da li je on ovu funkciju aktivirao. Ako je, unesite u program grijanja još samo trenutke počevši od kojih želite toplinu.

8.9 Odabir prethodno podešenog programa grijanja

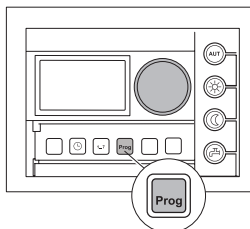

Poslužna jedinica RC30 je opremljena sa osam različitih prethodno podešenih programa grijanja. Pregled vremen prethodno podešenih programa grijanja možete naći na slijedećoj stranici.

Molimo provjerite koji program grijanja najbolje odgovara vašim potrebama. Kod toga uzmite u obzir prije svega broj uklopnih točki i zatim vremena grijanja. Prethodno je podešen tvornički program "OBITELJ".

- Odabrati krug grijanja (vidjeti poglavlje 8.6 "Biranje kruga grijanja" na str. 37).

Držati pritisnutu tipku "Prog".



ODABIR PROGR
OBITELJ

Najprije se pojavljuje krug grijanja za koji ste odabrali program grijanja. Nakon oko 2 sekunde pojavljuje se naziv trenutno podešenog programa grijanja.

Okretnim gumbom odabrati željeni program grijanja.

Otpustiti tipku "Prog". Novo odabrani program grijanja je pohranjen i pokazat će se prva uklopna točka.

Pritisnuti tipku "natrag". Displej se prespaja na stalno pokazivanje.



UPUTA ZA KORISNIKA

Odabran program grijanja djelotvoran je samo kada je podešen automatski pogon (vidjeti poglavlje 7.2.1 "Biranje automatskog pogona" na str. 23).

8.10 Pregled prethodno podešenih programa grijanja

Naziv programa	Dan	uključeno	isključeno	uključeno	isključeno	uključeno	isključeno
"OBITELJ"	pon.–čet.	5:30	22:00				
	pet.	5:30	23:00				
	sub.	6:30	23:30				
	ned.	7:00	22:00				
"JUTRO" Rad u jutarnjoj smjeni	pon.–čet.	4:30	22:00				
	pet.	4:30	23:00				
	sub.	6:30	23:30				
	ned.	7:00	22:00				
"VEČER" Rad u noćnoj smjeni	pon.–pet.	6:30	23:00				
	sub.	6:30	23:30				
	ned.	7:00	23:00				
"PRIJEPODNE" Rad sa skraćenim vremenom, prijepodne	pon.–čet.	5:30	8:30	12:00	22:00		
	pet.	5:30	8:30	12:00	23:00		
	sub.	6:30	23:30				
	ned.	7:00	22:00				
"POSLIJEPODNE" Rad sa skraćenim vremenom, poslijepodne	pon.–čet.	6:00	11:30	16:00	22:00		
	pet.	6:00	11:30	15:00	23:00		
	sub.	6:30	23:30				
	ned.	7:00	22:00				
"PODNE" Podne kod kuće	pon.–čet.	6:00	8:00	11:30	13:00	17:00	22:00
	pet.	6:00	8:00	11:30	23:00		
	sub.	6:00	23:00				
	ned.	7:00	22:00				
"SAMAC"	pon.–čet.	6:00	8:00	16:00	22:00		
	pet.	6:00	8:00	15:00	23:00		
	sub.	7:00	23:30				
	ned.	8:00	22:00				
"SENIOR"	pon.–ned.	5:30	22:00				
"NOVI PROGRAM"	Ovdje možete unijeti vaš vlastiti željeni program:						
"VLASTITI PR"	Ako vam ne odgovara niti jedan prethodno podešen program grijanja, možete ga dati promijeniti vašem instalateru grijanja ili unijeti kompletno novi program grijanja (vidjeti poglavlje 8.12 "Izrada novog programa grijanja" na str. 47). On će se memorirati pod "VLASTITI PR".						

Tab. 3 Prethodno podešeni programi grijanja ("uključeno" = dnevni pogon, "isključeno" = noćni pogon)

8.11 Promjena programa grijanja pomicanjem uklopnih točki

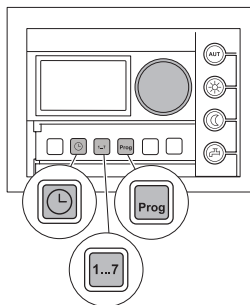

Ako vam samo djelomično odgovaraju uklopne točke, tj. vremena na satu nekog standardnog programa, prema kojima se prebacuje između dnevnog i noćnog pogona, možete ih promijeniti ili dati da ih promijeni vaš instalater grijanja. Promijenjeni program grijanja će se pohraniti pod nazivom "VLASTITI PR".

Može se pohraniti samo jedan individualni program grijanja. Ako ste unijeli novi "VLASTITI PR", dosadašnji će se prepisati.

U daljnjem tekstu se na jednom primjeru (sl. 9) opisuje kako se mijenja uklopna točka programa grijanja "OBITELJ", za dane tjedna od ponedjeljka do četvrtka.

- Odabrati krug grijanja (vidjeti poglavlje 8.6 "Biranje kruga grijanja" na str. 37).

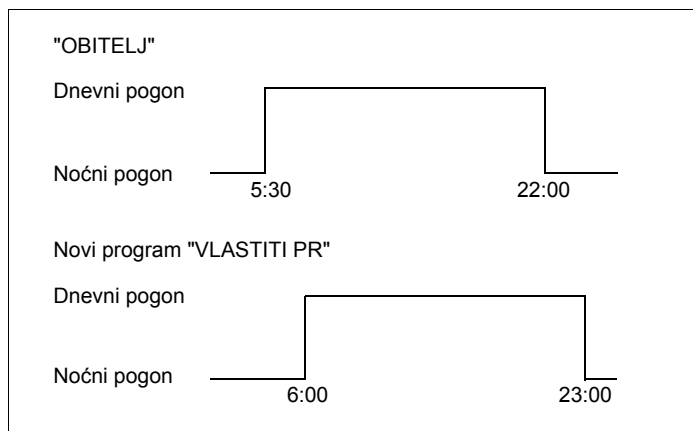

Sl. 9 Promjena uklopnih točaka sa 5:30 na 6:00 h i sa 22:00 na 23 h (primjer)



Držati pritisnutu tipku "Prog" i s okretnim gumbom odabrati željeni program grijanja.

Otpustiti tipku "Prog".



Pojavit će se prva uklopna točka (ponedjeljak, 5:30 h).



Tipku "vrijeme" držati pritisnutu i s okretnim gumbom podesiti željeno vrijeme na satu. Primjer: "06:00".

Otpustiti tipku "vrijeme". Pohranjeno je novo podešeno vrijeme na satu za uklopnu točku "uključivanje".



Okretni gumb dalje okrenuti dok se na displeju ne pojavi slijedeća uklopna točka.

Pojavit će se uklopna točka "isključivanje" za ponedjeljak. Sada možete promijeniti vrijeme na satu za uklopnu točku "isključivanje".

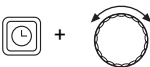

Tipku "vrijeme" držati pritisnutu i s okretnim gumbom podesiti željeno vrijeme na satu. Primjer: "23:00".

Otpustiti tipku "vrijeme". Pohranjeno je novo podešeno vrijeme na satu za uklopnu točku "isključivanje".

Slijedeća uklopna točka

Okretni gumb dalje okrenuti dok se na displeju ne pojavi slijedeća uklopna točka.

Pojavljuje se slijedeća uklopna točka (utorak, 5:30 h).

Promijenite i ovu uklopnu točku na 6:00 i 23:00 h. Unesite tako za dane do zaključno četvrtka novu uklopnu točku. Sada se grije na dane od ponedjeljka do četvrtka od 6:00 h do 23:00 h.



Pritisnuti tipku "natrag". Promijenjeni program grijanja će se pohraniti pod nazivom "vlastiti program". Time će se prepisati eventualno postojeći vlastiti program.

**UPUTA ZA KORISNIKA**

Ako pritisnete tipku "dan u tjednu" umjesto tipke "vrijeme", možete promijeniti dan u tjednu.

Ako pritisnete i držite pritisnutu tipku "pokazivanje", umjesto tipke "dan u tjednu" ili "vrijeme", možete promijeniti uklopno stanje ("uključeno"/"isključeno"). Uklopno stanje utvrđuje vrsta pogona: "uključeno" = dnevni pogon, "isključeno" = noćni pogon.

Kod toga pazite da uz svaku uklopnu točku postoji jedna isklompna točka, kako bi se instalacija grijanja i ponovno promijenila u noćni pogon.

8.12 Izrada novog programa grijanja

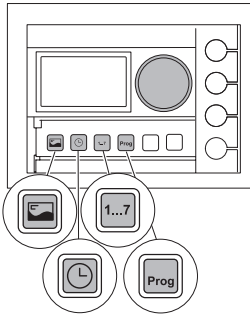

Možete izraditi i novi program grijanja koji je potpuno prilagođen vašim potrebama grijanja. Poslužna jedinica vam u tu svrhu nudi dnevne blokove koji pojednostavljaju programiranje. Novi program grijanja se pohranjuje pod nazivom "VLASTITI PR".

Može se pohraniti samo jedan individualni program grijanja. Ako ste unijeli novi "VLASTITI PR", dosadašnji će se prepisati.

Možete npr. grijati od ponedjeljka do četvrtka od 5:00 do 21:00 h, u petak od 7:00 h do 22:00 h i u subotu kao i u nedjelju od 9:00 h do 23:00 h.

Na raspolaganju su vam slijedeće mogućnosti unosa:

Unos	Područje unosa
dan u tjednu	pon, uto, sri, čet, pet, sub, ned, pon–čet, pon–pet, pon–sub, ned–sub
vrijeme	0:00 h – 23:50 h
Vrsta pogona (uklopno stanje)	"uključeno" = dnevni pogon "isključeno" = noćni pogon

Tab. 4 Pregled mogućnosti unosa za novi program grijanja

- Odabrati krug grijanja (vidjeti poglavlje 8.6 "Biranje kruga grijanja" na str. 37).



Držati pritisnutu tipku "Prog" i s okretnim gumbom odabrati program grijanja "NOVI PROGRAM".

Otpustiti tipku "Prog".

Sada možete unijeti prvu uklopnu točku.

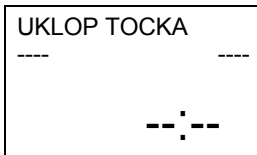

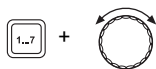

Držati pritisnutu tipku "dan u tjednu" i s okretnim gumbom odabrati željeni dnevni blok. Primjer: "PO-CE".

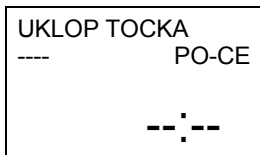

Otpustiti tipku "dan u tjednu".

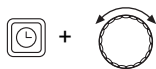

Tipku "vrijeme" držati pritisnutu i s okretnim gumbom podesiti željeno vrijeme na satu. Primjer: "05:00".



Otpustiti tipku "vrijeme".

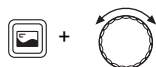

Držati pritisnutu tipku "pokazivanje" i s okretnim gumbom odabrati uklopno stanje "uključeno".

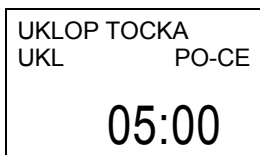

Otpustiti tipku "pokazivanje". Pohanit će se nova uklopna točka.

Slijedeća uklopna točka

Unesite slijedeću uklopnu točku, jednu isklonpu točku.

U tu svrhu okrenite okretni gumb dalje, sve dok se ne pojavi slijedeća uklopna točka.

Ponovite potrebne korake, sve dok se ne unesu uklopne točke za svaki dan tjedna.



Pritisnuti tipku "natrag". Vaš novi program grijanja pohranjen je pod nazivom "VLASTITI PR".



UPUTA ZA KORISNIKA

Slijedeća uklopna točka će se pokazati tek kada se unese dnevni blok, vrijeme na satu i vrsta pogona (uklopno stanje). Redoslijed unošenja je proizvoljan.

Ako tokom unošenja, unutar jedne uklopne točke, pritisnete tipku "natrag" ili tipku "AUT", izgubit će se već unesena nepotpuna uklopna točka.

Kod unošenja pazite da svakoj uklopnoj točki odgovara jedna isklompna točka, kako bi se instalacija grijanja i ponovno mogla promijeniti u noćni pogon.

8.13 Umetanje uklopnih točki

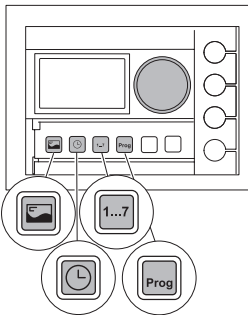

Imate mogućnost umetanja jedne ili više uklopnih točki u postojeći program grijanja.

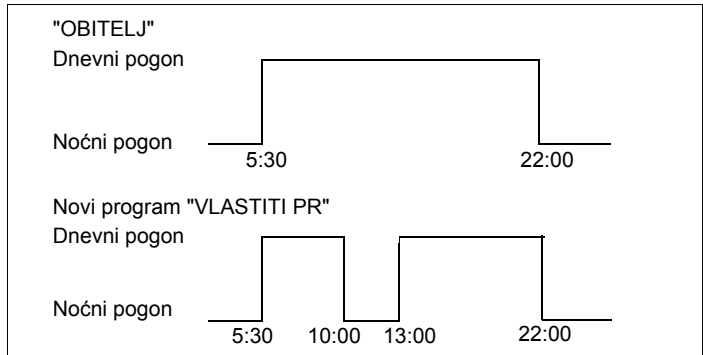

Sl. 10 Umetanje uklopnih točki za prekidanje faze grijanja

- Odabrati program grijanja (vidjeti poglavlje 8.9 "Odabir prethodno podešenog programa grijanja" na str. 42).

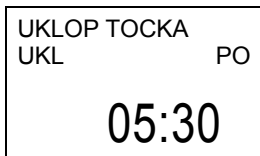

Pojavit će se prva uklopna točka (ponedjeljak, 5:30 h).



Okretni gumb okrenuti u smjeru suprotnom od kazaljke na satu, dok se ne pojavi dolje navedeno pokazivanje.

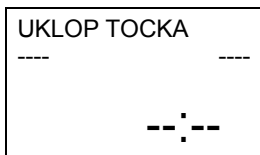

Unijeti uklopnu točku (vidjeti poglavlje 8.12 "Izrada novog programa grijanja" na str. 47).



UPUTA ZA KORISNIKA

Ukoliko su sve 42 uklopne točke zauzete, više se neće pojaviti pokazivanje "UKLOPNA TOČKA". Ne možete više unijeti daljnje uklopne točke.

8.14 Brisanje uklopnih točki

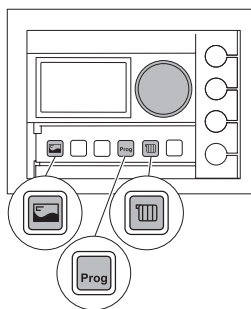

Možete izbrisati pojedine uklopne točke nekog programa grijanja.

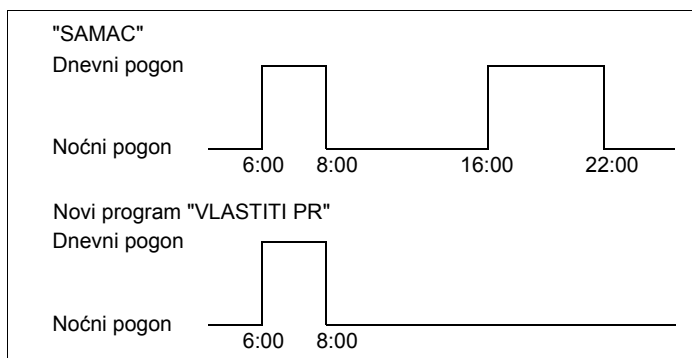

Sl. 11 Brisanje uklopnih točaka u 16:00 i 22:00 h

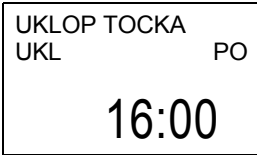

- Odabrati program grijanja (vidjeti poglavlje 8.9 "Odabir prethodno podešenog programa grijanja" na str. 42).

Sa okretnim gumbom odabrati prvu uklopnu točku koja će se izbrisati. Primjer: "16:00".

Pojavit će se prva uklopna točka (ponedjeljak, 16:00 h).

Istovremeno pritisnuti tipke "pokazivanje" i "krug grijanja".

Na displeju će se pokazati samo osmice i nakon toga će nestati sa ekrana. Ako nestane svih osam, odabrani program je izbrisan.

Otpustiti tipke "pokazivanje" i "krug grijanja".

UPUTA ZA KORISNIKA

Patite na to da se izbríše po jedna uklopna i isklompna točka. Inače će instalacija grijanja noću ostati u npr. dnevnom pogonu (sl. 12).

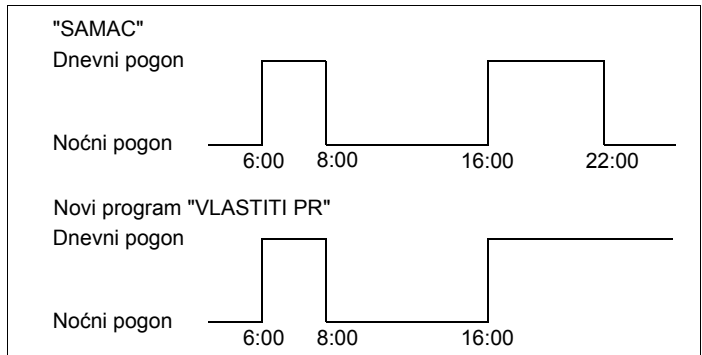

Sl. 12 Nepotpuno brisanje uklopnih točki

8.15 Podešavanje vrste pogona za toplu vodu

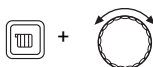
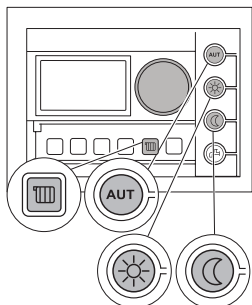

KR GRIJANJA
TOPLA VODA

TEMP PROSTOR
STVARNA
21.5 °C



Na taj način možete podesiti zagrijavanje vode u spremniku tople vode.

Držati pritisnutu tipku "krug grijanja" i sa okretnim gumbom odabrati "TOPLA VODA".

Otpustiti tipku "krug grijanja".

Displej ponovno pokazuje stalno pokazivanje.

Pritiskom na jednu od tipki odaberite željenu vrstu pogona za pripremu tople vode:

Tipka	Vrsta pogona tople vode
 "AUT"	"TOPLA VODA AUTO DAN" (automatski pogon) U tvorničkom podešavanju počinje priprema tople vode 30 minuta prije dnevnog pogona prvog kruga grijanja i završava sa noćnim pogonom zadnjeg kruga grijanja. Pokazivanje "DAN" odnosno "NOĆ" signalizira trenutno pogonsko stanje, tj. priprema tople vode je uključena odnosno isključena. Alternativno možete unijeti zaseban program tople vode.
 "Dnevni pogon"	"TOPLA VODA STALAN POGON" Voda u spremniku tople vode se stalno održava na podešenoj temperaturi.

Tab. 5 Vrsta pogona tople vode

Tipka	Vrsta pogona tople vode
 "Noćni pogon"	"TOPLA VODA ISKLJ" Priprema tople vode je isključena. Sa tipkom "topla voda" možete prema potrebi započeti pripremu tople vode (vidjeti poglavlje 7.4.2 "Jednokratno punjenje tople vode" na str. 30).

Tab. 5 Vrsta pogona tople vode

Oko jednu sekundu nakon pritiska na tipku, displej ponovno pokazuje stalno pokazivanje.



UPUTA ZA KORISNIKA

U automatskom pogonu će se temperatura tople vode sniziti ako se svi krugovi grijanja nalaze u noćnom pogonu (vidjeti poglavlje 7.2.1 "Biranje automatskog pogona" na str. 23) ili je unesen zaseban program tople vode.

8.16 Unos programa tople vode

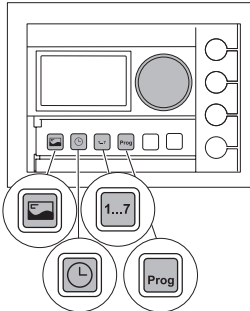

U tvorničkom podešavanju su vremena uključivanja i isključivanja pripreme tople vode vezana na odabrani program grijanja. Time se garantira da će topla voda biti na raspolaganju tokom faza grijanja (dnevnog pogona).

Ako želite unijeti zaseban program tople vode, preporučujemo da se spremnik tople vode jednom ujutro napuni prije početka grijanja, a kod daljnje potrebe, eventualno noću jednom naknadno napuni (vidjeti sl. 13). Na taj način možete još jednom znatno smanjiti potrošnju energije.

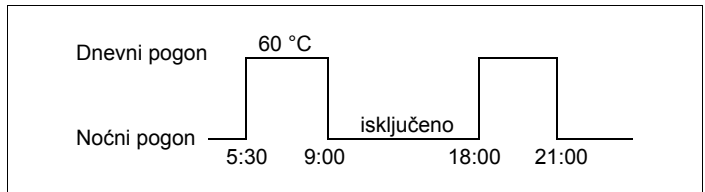

Sl. 13 Primjer: Priprema tople vode



UPUTA ZA KORISNIKA

Ako vam je jednom dodatno potrebna topla voda, možete je kratkotrajno dopuniti (vidjeti poglavlje 7.4.2 "Jednokratno punjenje tople vode" na str. 30).

Unos programa tople vode



Držati pritisnutu tipku "krug grijanja" i sa okretnim gumbom odabrati "TOPLA VODA".

Otpustiti tipku "krug grijanja".

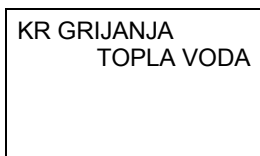

Displej ponovno pokazuje stalno pokazivanje.

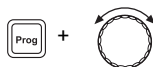
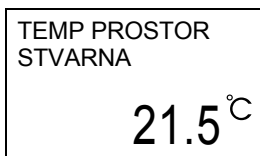

Držati pritisnutu tipku "Prog" i s okretnim gumbom odabrati program grijanja "NOVI PROGRAM".

Otpustiti tipku "Prog".

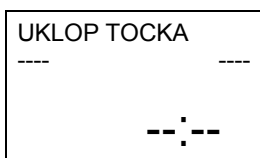

Sada možete unijeti prvu uklopnu točku. Kod toga postupite kao kod unošenja programa grijanja (vidjeti poglavlje 8.12 "Izrada novog programa grijanja" na str. 47).

Aktiviranje unesenog programa tople vode

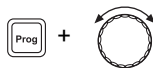

Držati pritisnutu tipku "Prog" i sa okretnim gumbom odabrati program grijanja "VLASTITI PR".

Otpustiti tipku "Prog".

Vraćanje na tvorničko podešavanje



Držati pritisnutu tipku "Prog" i sa okretnim gumbom odabrati program grijanja "PREMA KR GR".

Otpustiti tipku "Prog".



UPUTA ZA KORISNIKA

Da bi program tople vode bio djelotvoran, osigurajte da je kao vrsta pogona odabrana "TOPLA VODA AUTO DAN" (vidjeti poglavlje 8.15 "Podešavanje vrste pogona za toplu vodu" na str. 52).

8.17 Podešavanje vrste pogona za cirkulaciju

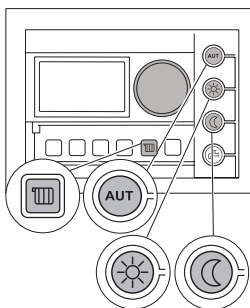

Kružna pumpa osigurava gotovo nesmetanu opskrbu izljevnih mjesta toplom vodom. Kod toga, topla voda preko zasebnog voda cirkulacije preko kružne pumpe cirkulira dva puta na sat, u trajanju od tri minute. Ovaj interval vaš instalater grijanja može prilagoditi program servisu.

Vrstu pogona cirkulacije možete promijeniti kako slijedi.



Držati pritisnutu tipku "krug grijanja" i sa okretnim gumbom odabrati "CIRKULACIJA".

Otpustiti tipku "krug grijanja".



KR GRIJANJA
CIRKULACIJA

TEMP PROSTOR
STVARNA

21.5 °C

Displej ponovno pokazuje stalno pokazivanje.

Pritiskom na jednu od tipki odaberite željenu vrstu pogona za cirkulaciju:

Tipka	Vrsta pogona cirkulacije
 "AUT"	"CIRKULACIJA AUTO DAN" (automatski pogon) Cirkulacija počinje 30 minuta prije uključivanja prvog kruga grijanja u podešenom intervalu i prekida se sa isključivanjem zadnjeg kruga grijanja (tvorničko podešavanje). Pokazivanje "DAN" odnosno "NOĆ" signalizira trenutno pogonsko stanje, tj. kružna pumpa je uključena odnosno isključena. Alternativno možete unijeti zaseban program cirkulacije.
 "Dnevni pogon"	"CIRKULACIJA STALAN POGON" Kružna pumpa radi neovisno od krugova grijanja u podešenom intervalu.
 "Noćni pogon"	"CIRKULACIJA ISKLJ" Kružna pumpa se ne pokreće u intervalu. Tipkom "topla voda" uključite kružnu pumpu za trajanja jednokratnog punjenja.

Tab. 6 Vrsta pogona cirkulacije

Oko jednu sekundu nakon pritiska na tipku, displej ponovno pokazuje stalno pokazivanje.

8.18 Unošenje programa cirkulacije

Sa programom kružne pumpe možete neovisno unijeti vremena uključivanja i isključivanja kružne pumpe, neovisno od programa grijanja. Kod toga postupite kao kod unošenja programa tople vode (vidjeti poglavlje 8.16 "Unos programa tople vode", str. 53).

8.19 Promjena stalnog pokazivanja

Stalno pokazivanje (standardno pokazivanje) poslužne jedinice možete promijeniti kako slijedi.



Držati pritisnutu tipku "pokazivanje" i s okretnim gumbom odabrati željeno stalno pokazivanje.

Na displeju se mogu stalno pokazati slijedeće vrijednosti:

Podešavanje	Značenje
"STVARNA TEMP"	izmjerena temperatura prostorije (tvorničko podešavanje)
"ZADANA TEMP"	podešena temperatura prostorije
"VANJSKA TEMP"	temperatura izmjerena izvan zgrade
"TEMP KOTLA"	izmjerena temperatura kotla
"TEMP TOP VOD"	izmjerena temperatura tople vode u spremniku tople vode
"REZIM RADA"	odabrana vrsta pogona
"VRIJEME"	tačno vrijeme na satu
"DATUM"	današnji datum
"TEMP IS PLIN"	izmjerena temperatura dimnih plinova (ukoliko postoji senzor temperature)

Tab. 7 *Moguća stalna pokazivanja*

Otpustiti tipku "pokazivanje". Odabrano stalno pokazivanje je memorirano.



Pritisnuti tipku "natrag" ili zatvoriti poklopac.

Stalno pokazivanje mijenja se na vaše odabrano pokazivanje.



UPUTA ZA KORISNIKA

Zadanu temperaturu u automatskom pogonu možete uvijek namjestiti neovisno od toga koje je stalno pokazivanje odabrano. Pokazivanje se mijenja kod namještanja na "ZADANA TEMP" (vidjeti poglavlje 7.3 "Podešavanje temperature prostorije", str. 26).

9 Posebne funkcije (dodatni meni)

S posebnim funkcijama vaša instalacija grijanja može energetske štedljivo raditi i u posebnim slučajevima, npr. tokom zimskog odmora.

Posebne funkcije možete sažeti u dodatnom meniju poslužne jedinice RC30.

Slijedeće posebne funkcije možete odabrati s vođenjem po meniju:

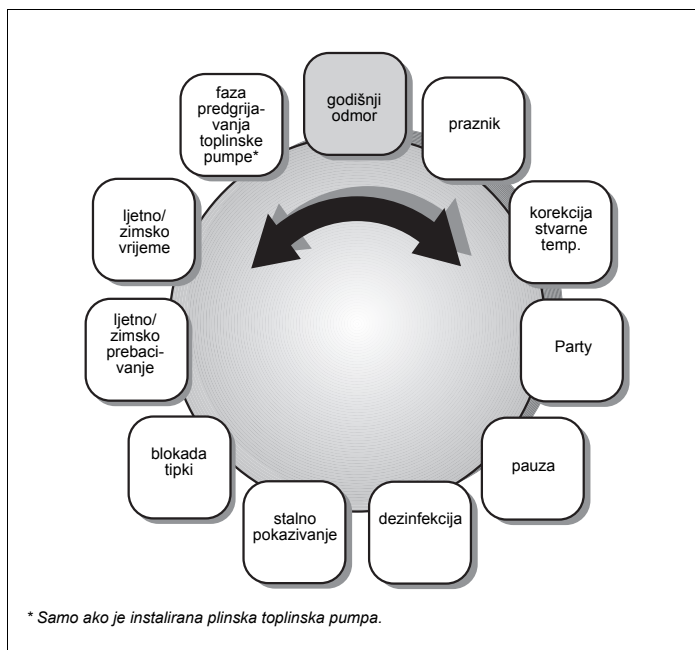

Sl. 14 Posebne funkcije u dodatnom meniju

9.1 Pozivanje i posluživanje dodatnog menija

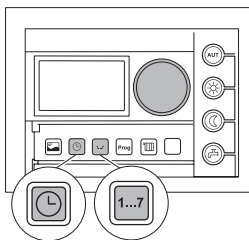

Pozivanje dodatnog menija



Istovremeno pritisnuti i ponovno otpustiti tipke "vrijeme" i "dan u tjednu".

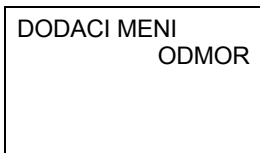

Sada se nalazite u dodatnom meniju i možete pristupiti posebnim funkcijama.

Posluživanje dodatnog menija

Posebne funkcije se odabiru sa okretnim gumbom i tipkom "pokazivanje".



Okrenuti okretni gumb za promjenu između točki menija.



Za biranje točke menija, pritisnuti i ponovno otpustiti tipku "pokazivanje".



Za promjenu neke vrijednosti, držati pritisnutu tipku "pokazivanje" i istovremeno okrenuti okretni gumb.

Za pohranjivanje promijenjene vrijednosti, otpustiti tipku "pokazivanje".

Za promjenu izbora menija



Pritisnuti tipku "natrag".

Ponovno se nalazite u dodatnom meniju i možete provesti slijedeće podešavanje.

Za promjenu stalnog pokazivanja



Za vraćanje na stalno pokazivanje, više puta pritisnuti tipku "natrag" ili zatvoriti poklopac.

9.2 Podešavanje funkcije godišnjeg odmora

Željeli biste prekinuti podešeni program grijanja, jer ćete idućih dana biti na godišnjem odmoru i tokom tog vremena želite manje grijati.

Prednost funkcije godišnjeg odmora u odnosu na ručni noćni pogon leži u tome što se nakon godišnjeg odmora vraćate u već zagrijani stan i što kompletnu instalaciju možete jednostavno prespojiti.



UPUTA ZA KORISNIKA

Podešena funkcija godišnjeg odmora počinje u 0:00 h početnog dana i završava u 0:00 h završnog dana. Možete unijeti samo jedno razdoblje godišnjeg odmora.

- Pozvati dodatni meni (vidjeti "Pozivanje i posluživanje dodatnog menija" na str. 59).



Sa okretnim gumbom odabrati "DODACI MENI ODMOR".



Pritisnuti i otpustiti tipku "pokazivanje".

Sada se nalazite u meniju "ODMOR".



Držati pritisnutu tipku "pokazivanje" i s okretnim gumbom odabrati željeni krug grijanja.

ODMOR
RC30 KR GRIJ

Otpustiti tipku "pokazivanje". Na ovom mjestu možete birati između

- RC30 krugova grijanja (pokazat će se samo ako su pridruženi krugovi grijanja 1 i 2 u RC30)
- Krug grijanja 1 ili 2
- Topla voda (uključujući cirkulaciju)
- Kompletna instalacija (krugovi grijanja i topla voda)



UPUTA ZA KORISNIKA

Topla voda se neće pripremati samo ako se oba kruga grijanja nalaze u pogonu za godišnji odmor (priprema tople vode "PREMA KR GR"). Međutim, to ne vrijedi ako ste unijeli zasebni program tople vode odnosno cirkulacije.

ODMOR
DATUM START

21.12.02

Sada možete unijeti početni datum vašeg godišnjeg odmora.

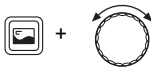

Držati pritisnutu tipku "pokazivanje" i s okretnim gumbom podesiti željeni početni datum.

Otpustiti tipku "pokazivanje". Početni datum je pohranjen.



Sada podesite datum kad završava vaš godišnji odmor.

Držati pritisnutu tipku "pokazivanje" i s okretnim gumbom podesiti željeni završni datum.

ODMOR
DATUM KRAJ

03.01.03



Otpustiti tipku "pokazivanje". Završni datum je pohranjen.

UPUTA ZA KORISNIKA

Kod toga pazite da je završni datum veći od početnog datuma. Ako je početni i završni datum isti, izbrisat će se uneseno razdoblje godišnjeg odmora. U svakom trenutku možete dokinuti funkciju godišnjeg odmora, tako da početni datum izjednačite sa završnim datumom.

Sada namjestite temperaturu prostorije za funkciju godišnjeg odmora:

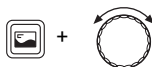

TEMPERATURA
ZA ODMOR

17 °C

Držati pritisnutu tipku "pokazivanje" i sa okretnim gumbom namjestiti željenu temperaturu godišnjeg odmora.

Temperaturu godišnjeg odmora možete unijeti u području od 10 °C do 30 °C (tvorničko podešavanje 17 °C).

Otpustiti tipku "pokazivanje". Temperatura godišnjeg odmora je pohranjena.



UPUTA ZA KORISNIKA

Ako je u stambenoj prostoriji montirana poslužna jedinica ili daljinski upravljač RC20 (regulacija temperature prostorije), tada će se grijanje uključiti tek kada se ne dosegne ovdje podešena temperatura godišnjeg odmora.

Inače (regulacija vanjske temperature) će se temperatura prostorije spustiti na temperaturu godišnjeg odmora (rade pumpe).



UPUTA ZA KORISNIKA

Kada je aktivna funkcija godišnjeg odmora, svijetli LED tipke "AUT". Neće se upaliti LED diode tipki "dnevni pogon" i "noćni pogon".

Prekidanje i ponovno nastavljavanje funkcije godišnjeg odmora

Ako se tokom odvijanja funkcije godišnjeg odmora zadržavate u vašem stanu i želite grijati, možete prekinuti funkciju godišnjeg odmora.

Za grijanje (u dnevnom pogonu):



Pritisnuti tipku "dnevni pogon".

Za nastavljavanje funkcije godišnjeg odmora:



Pritisnuti tipku "AUT".

9.3 Podešavanje funkcije praznika

Imate mogućnost prekinuti podešeni program grijanja ako bi se vaš dnevni tok kratkotrajno promijenio.

Ako npr. predstoje praznici ili želite slobodan radni dan provesti kod kuće, za ove dane možete vremena grijanja preuzeti iz vašeg programa grijanja za subotu. Tada će se za uneseno vrijeme grijati kao u normalnom slučaju u subotu.



UPUTA ZA KORISNIKA

Podešena funkcija praznika počinje u 0:00 h početnog dana i završava u 0:00 h završnog dana. Možete unijeti samo jedan period praznika.

- Pozvati dodatni meni (vidjeti poglavlje 9.1 "Pozivanje i posluživanje dodatnog menija", str. 59).



S okretnim gumbom odabrati "DODACI MENI PRAZNICI".



Pritisnuti i otpustiti tipku "pokazivanje". Nalazite se u meniju "PRAZNICI".



Držati pritisnutu tipku "pokazivanje" i s okretnim gumbom odabrati željeni krug grijanja.

PRAZNICI
RC30 KR GRIJ

Otpustiti tipku "pokazivanje". Na ovom mjestu možete birati između

- RC30 krugova grijanja (pokazat će se samo ako su pridruženi krugovi grijanja 1 i 2 u RC30)
- Krug grijanja 1 ili 2
- Topla voda (uključujući cirkulaciju)
- Kompletna instalacija (krugovi grijanja i topla voda)



Pritisnuti tipku "pokazivanje". Sada možete unijeti početni datum praznika.

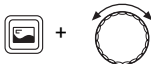

Držati pritisnutu tipku "pokazivanje" i s okretnim gumbom podesiti željeni početni datum.

PRAZNICI
DATUM START

29.03.02

Otpustiti tipku "pokazivanje". Početni datum je pohranjen.

Namjestite sada datum zadnjeg praznika:



Držati pritisnutu tipku "pokazivanje" i s okretnim gumbom podesiti željeni završni datum.

PRAZNICI
DATUM KRAJ

01.04.02

Otpustiti tipku "pokazivanje". Završni datum je pohranjen. Sada će se u navedene dane grijati sa programom grijanja za subotu.



UPUTA ZA KORISNIKA

Kod toga pazite da je završni datum veći od početnog datuma. Ako je početni i završni datum isti, izbrisat će se uneseni vremenski period. U svakom trenutku možete dokinuti pogon za praznike, tako da početni datum izjednačite sa završnim datumom.

Za funkciju praznika **nije** potrebno unošenje funkcije praznika, budući da istu automatski preuzima aktivni program grijanja.

Prekidanje i nastavak funkcije praznika

Ako tokom funkcije praznika koja traje dulje vrijeme, napuštate stan i želite grijati samo u pogonu sa sniženjem, tada funkciju praznika možete prekinuti.

Za grijanje sa sniženom temperaturom (u noćnom pogonu):



Pritisnuti tipku "noćni pogon".

Za nastavljavanje funkcije praznika:



Pritisnuti tipku "AUT".

9.4 Ujednačenje temperature prostorije

Zaseban termometar može se nalaziti blizu poslužne jedinice i pokazati neku drugu vrijednost različitu od ove. Ukoliko poslužnu jedinicu želite ujednačiti sa termometrom, možete koristiti funkciju baždarenja. Prije ujednačenja temperature prostorije trebate se pridržavati slijedećih aspekata:

- Da li termometar mjeri točnije od poslužne jedinice?
- Da li se termometar nalazi neposredno pored poslužne jedinice?



UPUTA ZA KORISNIKA

Termometar može promjene temperature pokazivati sporije ili brže od poslužne jedinice. Zbog toga poslužnu jedinicu ne baždarite tokom faza sniženja temperature ili faza zagrijavanja vaše instalacije grijanja.

- Pozvati dodatni meni (vidjeti poglavlje 9.1 "Pozivanje i posluživanje dodatnog menija", str. 59).



S okretnim gumbom odabrati "DODACI MENI KALIBRIRANJE".



Pritisnuti tipku "pokazivanje".

Sada se nalazite u meniju "KALIBRIRANJE".

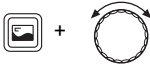

KALIBRIRANJE
STVARNA TEMP

+0,5 K

Držati pritisnutu tipku "pokazivanje" i sa okretnim gumbom namjestiti željenu vrijednost baždarenja.

Možete unijeti vrijednost u području od $-5,0$ do $+5,0$ (tvorničko podešavanje 0,0). "K" u pokazivanju odnosi se na jedinicu kelvin; 1 K odgovara $1\text{ }^{\circ}\text{C}$.

Primjer: Ako termometar pokaže temperaturu za $0,5\text{ }^{\circ}\text{C}$ višu od poslužne jedinice RC30, kao vrijednost baždarenja unesite "+0,5 K".

Otpustiti tipku "pokazivanje". Memorirana je podešena vrijednost baždarenja.



Pritisnuti tipku "natrag" ili zatvoriti poklopac.



UPUTA ZA KORISNIKA

Na poslužnu jedinicu RC30 možete instalirati i vanjski senzor temperature prostorije. To ima smisla npr. ako sa poslužnom jedinicom RC30 želite mjeriti temperaturu u nekoj drugoj prostoriji ili ujednačenje sa termometrom nije zadovoljavajuće niti nakon baždarenja.

9.5 Podešavanje Party funkcije

S Party funkcijom možete vremenski trenutak u kojem se vaša instalacija u normalnom slučaju mijenja na noćni pogon, pomaknuti na kasniji vremenski trenutak. Na taj će se način dulje vrijeme grijati u dnevnom pogonu, ako sa vašim gostima želite noću ostati dulje vrijeme.

- Pozvati dodatni meni (vidjeti poglavlje 9.1 "Pozivanje i posluživanje dodatnog menija", str. 59).



S okretnim gumbom odabrati "DODACI MENI PARTY".



Pritisnuti i otpustiti tipku "pokazivanje".

Sada se nalazite u meniju "PARTY".



Držati pritisnutu tipku "pokazivanje" i s okretnim gumbom odabrati željeni krug grijanja.

Otpustiti tipku "pokazivanje".

Sada možete unijeti broj sati za koje se u dnevnom pogonu treba grijati (računato od sada pa na dalje).



Držati pritisnutu tipku "pokazivanje" i s okretnim gumbom namjestiti željeni broj sati. Primjer: "2 h".

Možete unijeti vrijednost od 0 do 99 (tvorničko podešavanje = 0).

Otpustiti tipku "pokazivanje". Broj sati je memoriran.

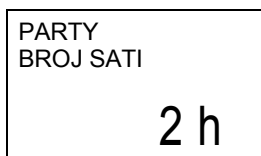

Pritisnuti tipku "natrag" ili zatvoriti poklopac.

Aktivna je Party funkcija.



UPUTA ZA KORISNIKA

Nakon isteka namještenog broja sati, Party funkcija nije više aktivna.

Ako slijedeće noći trebate ponovno Party funkciju, ponovno unesite broj sati.

Prijevremeno poništavanje Party funkcije

Da biste završili prije isteka namještenog broja sati, broj sati u Party funkciji namjestite na "0".

9.6 Podešavanje funkcije pauze

S funkcijom pauze možete namjestiti da vaše grijanje usprkos namještenog programa grijanja, u jednom određenom periodu radi u pogonu grijanja sa sniženjem (noćni pogon).

- Pozvati dodatni meni (vidjeti poglavlje 9.1 "Pozivanje i posluživanje dodatnog menija", str. 59).



S okretnim gumbom odabrati "DODACI MENI PAUZA".



Pritisnuti i otpustiti tipku "pokazivanje".

Sada se nalazite u meniju "PAUZA".



+



Držati pritisnutu tipku "pokazivanje" i s okretnim gumbom odabrati željeni krug grijanja.

Otpustiti tipku "pokazivanje".

Sada možete unijeti trajanje dok se treba grijati u pogonu grijanja sa sniženjem.

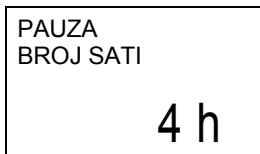
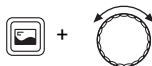

Držati pritisnutu tipku "pokazivanje" i s okretnim gumbom namjestiti željeni broj sati. Primjer: "4 h".

Vaša instalacija grijanja prekida sada normalni pogon grijanja za 4 sata. Možete unijeti vrijednost od 0 do 99 (tvorničko podešavanje = 0).

Otpustiti tipku "pokazivanje".

Broj sati je memoriran.



Pritisnuti tipku "natrag" ili zatvoriti poklopac.

Funkcija pauze je aktivna.



UPUTA ZA KORISNIKA

Nakon isteka namještenog broja sati, funkcija pauze nije više aktivna.

Ako je funkcija pauze potrebna za idući puta, ponovno unesite broj sati.

Prijevremeno prekidanje funkcije pauze

Da biste završili prije isteka namještenog broja sati, broj sati u funkciji pauze namjestite na "0".

9.7 Termička dezinfekcija

Kada aktivirate funkciju "dezinfekcija", tada će se jednom tjedno ili dnevno topla voda zagrijati na temperaturu koja je potrebna za uništenje npr. klica bolesti.



UPOZORENJE!

OPASNOST OD OPEKLINA

od vrele vode na izljevnim mjestima.

Kod termičke dezinfekcije se topla voda može zagrijati na temperaturu višu od 60 °C.

- Tijekom ili nakon termičke dezinfekcije puštajte samo promiješanu vodu.
- Pozvati dodatni meni (vidjeti poglavlje 9.1 "Pozivanje i posluživanje dodatnog menija", str. 59).

S okretnim gumbom odabrati "DODACI MENI DEZINFEKCIJA".

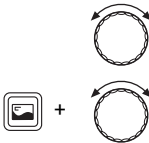

Držati pritisnutu tipku "pokazivanje" i s okretnim gumbom namjestiti "TERMICKA DEZINFEKCIJA – DA".

TERMICKA
DEZINFEKCIJA

DA

Otpustiti tipku "pokazivanje". Termička dezinfekcija započinje nakon tvornički unesenih podešavanja, svaki utorak u 1:00 h i voda se zagrijava na 70 °C.



Okretni gumb okrenuti u smjeru kazaljke na satu, kako bi se dospjelo do daljnjih podešavanja.

	Područje unosa	Tvorničko podešavanje
Termička dezinfekcija	da/ne	ne
Temperatura dezinfekcije	60 °C – 80 °C	70 °C

	Područje unosa	Tvorničko podešavanje
Dan u tjednu za dezinfekciju	pon, uto, sri, čet, pet, sub, ned, pon–ned	uto
Vrijeme na satu za dezinfekciju	00:00 h – 23:00 h	1:00 h

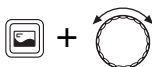

Držati pritisnutu tipku "pokazivanje" i okrenuti okretni gumb do željene vrijednosti.



Otpustiti tipku "pokazivanje" za memoriranje vrijednosti.



UPUTA ZA KORISNIKA

Zbog toga kao vrijeme na satu za termičku dezinfekciju odaberite po mogućnosti vrijeme u kojemu nitko ne pušta toplu vodu (npr. noćni sati).

9.8 Promjena stalnog pokazivanja

Stalno pokazivanje poslužne jedinice možete promijeniti bilo preko dodatnog menija ili direktno – kako je to opisano u poglavlje 8.19 "Promjena stalnog pokazivanja", str. 57. Ovo poglavlje objašnjava i sva pokazivanja koja su na raspolaganju.

9.9 Uključivanje blokade tipki

Možete uključiti blokadu tipki (osigurač od rukovanja djece). Blokada tipki sprječava da se zbog nehotičnih podešavanja može promijeniti vaša instalacija grijanja.

- Pozvati dodatni meni (vidjeti poglavlje 9.1 "Pozivanje i posluživanje dodatnog menija", str. 59).



S okretnim gumbom odabrati "DODACI MENI BLOKADA TIPKI".



Pritisnuti tipku "pokazivanje".

Nalazite se u meniju "BLOKADA TIPKI".



+



Držati pritisnutu tipku "pokazivanje" i sa okretnim gumbom odabrati položaj "uključeno".



Otpustiti tipku "pokazivanje". Sada je uključena blokada tipki.



Pritisnuti tipku "natrag" ili zatvoriti poklopac.

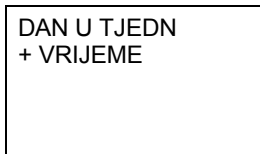

Ako pritišćete tipku dok je aktivna blokada tipki, displej pokazuje "DAN U TJEDNU + VRIJEME", kako bi vas informirao da se blokada tipke može ponovno isključiti.

Ponovno isključivanje blokade tipki



+



Istovremeno pritisnuti tipke "vrijeme" i "dan u tjednu".



Blokada tipki je ponovno isključena.

9.10 Podešavanje prebacivanja ljeto/zima

Kada se vaša instalacija grijanja nalazi u automatskom pogonu (svjetli LED pored tipki "AUT"), poslužna jedinica RC30 automatski provodi prebacivanje ljeto/zima. U ljetnom pogonu je grijanje isključeno i pripremat će se samo topla voda. U zimskom pogonu radi grijanje i priprema se topla voda.

Automatsko prebacivanje ljeto/zima ovisi od slijedećih faktora:

- vanjska temperatura
- vrste zgrade/toplinske izolacije

Iz vanjske temperature i toplinske izolacije vašeg stana dobije se tzv. "prigušena" vanjska temperatura (sl. 15).

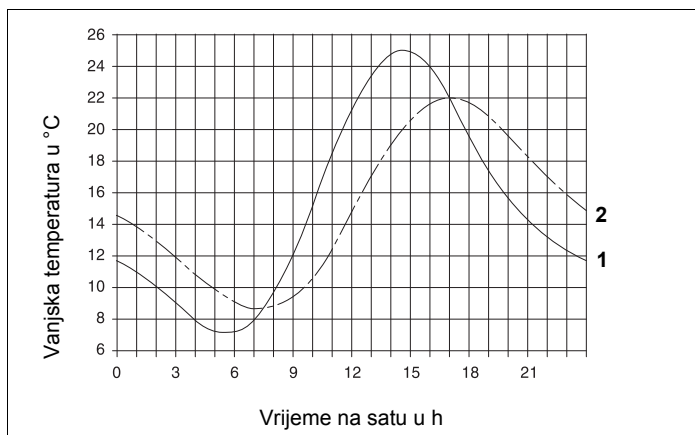

Sl. 15 Usporedba trenutačne i prigušene vanjske temperature

Poz. 1: Trenutačna vanjska temperatura

Poz. 2: Prigušena vanjska temperatura

Prigušena vanjska temperatura je jedna od teoretskih veličina koju izračunava regulacija, a koja uzima u obzir sposobnost akumuliranja topline zidova. Npr. i kod vanjskih temperatura od 10 °C i isključene instalacije grijanja, u stanu se još može održati temperatura od 16 °C. Temperatura u stanu se snižava polako.



UPUTA ZA KORISNIKA

Za prebacivanje ljeto/zima, vaš instalater grijanja mora podesiti regulaciju vođenu vanjskom temperaturom (vidjeti "Regulacija vođena vanjskom temperaturom", str. 8).

Kod regulacije temperature prostorije ne provodi se prebacivanje ljeto/zima.

Ljetni pogon

Kod poslužne jedinice RC30 unosi se preklopni prag za prebacivanje ljeto/zima (tvorničko podešavanje 17 °C). Ako bi prigušena vanjska temperatura premašila preklopni prag, instalacija grijanja se mijenja na ljetni pogon (samo priprema tople vode).

Ako želite kratkotrajno grijati u ljetnom pogonu:



Za kratkotrajnu promjenu na normalni pogon grijanja, pritisnite tipku "dnevni pogon" (vidjeti poglavlje 7.2.2 "Biranje ručnog pogona" na str. 25).



Za kratkotrajno vraćanje u ljetni pogon pritisnite tipku "AUT".

Zimski pogon

Ako prigušena vanjska temperatura nije dosegla preklopni prag, instalacija grijanja se mijenja na zimski pogon (grijanje i priprema tople vode).

Podešavanje preklopnog praga

- Pozvati dodatni meni (vidjeti poglavlje 9.1 "Pozivanje i posluživanje dodatnog menija", str. 59).



S okretnim gumbom odabrati "DODACI MENI VRIJED LJ/Z".



Pritisnuti tipku "pokazivanje".

Nalazite se u meniju "VRIJED LJ/Z".



Držati pritisnutu tipku "pokazivanje" i s okretnim gumbom odabrati željeni krug grijanja.

Otpustiti tipku "pokazivanje".

Sada možete unijeti preklopni prag.



Držati pritisnutu tipku "pokazivanje" i s okretnim gumbom namjestiti željeni preklopni prag.

LJ/Z VRIJEME
GRANICA

17 °C

Možete unijeti vrijednost od 10 °C do 30 °C (tvorničko podešavanje 17 °C), kao i vrijednost "LJETO" i "ZIMA". U podešavanju "LJETO" grijanje je uvijek isključeno, a u podešavanju "ZIMA" uvijek uključeno. Ne provodi se automatsko prebacivanje.

Otpustiti tipku "pokazivanje".

Preklopni prag za prebacivanje ljeto/zima je pohranjen.



Pritisnuti tipku "natrag" ili zatvoriti poklopac.



UPUTA ZA KORISNIKA

Kako bi se uštedjela energija u prijelazno doba u proljeće i jesen, preklopni prag možete smanjiti na npr. 16 °C. Kod toga se stan neće više grijati kod za oko 1 °C nižih prigušenih vanjskih temperatura.

Ako u prijelazno doba želite viši komfor topline, povišite preklopni prag.

9.11 Automatsko prebacivanje ljeta/zima

Poslužna jedinica RC30 se automatski prebacuje na ljetno i zimsko vrijeme. Termin se ravna prema zakonskim odredbama:

- Prebacivanje na zimsko vrijeme:
Zadnjeg vikenda u listopadu, u nedjelju, sa 3:00 h na 2:00 h (-1 h).
- Prebacivanje na ljetno vrijeme:
Zadnjeg vikenda u ožujku, u nedjelju, sa 2:00 h na 3:00 h (+1 h).

- Pozvati dodatni meni (vidjeti poglavlje 9.1 "Pozivanje i posluživanje dodatnog menija", str. 59).



S okretnim gumbom odabrati "DODACI MENI VRIJEME LJ/Z".



Pritisnuti tipku "pokazivanje".

Nalazite se u meniju "VRIJEME LJ/Z".



+



Držati pritisnutu tipku "pokazivanje" i s okretnim gumbom odabrati položaj "DA".

LJ/Z VRIJEME
PODESAVANJE

DA

Možete birati između "DA" i "NE".

Otpustiti tipku "pokazivanje".

Vaša instalacija grijanja se sada automatski prilagođava prebacivanju ljeta/zima.



Pritisnuti tipku "natrag" ili zatvoriti poklopac.



UPUTA ZA KORISNIKA

Ako bi se promijenile zakonske odredbe za prebacivanje, namjestite prebacivanje ljetno/zimsko vrijeme na "NE".

Nakon toga vrijeme na satu prebacite ručno (vidjeti poglavlje 8.5 "Podešavanje vremena na satu" na str. 36).

9.12 Utvrđivanje faze predgrijavanja toplinske pumpe s plinskim pogonom

Ako je u vašoj instalaciji grijanja instalirana toplinska pumpa s plinskim pogonom (Loganova GWP), preporučujemo da se utvrdi faza predgrijavanja. Za ostale uređaje ovo podešavanje nema nikakvog učinka.

Agregat toplinske pumpe predgrijava tokom faze predgrijavanja instalacije grijanja, bez kotla vršnog opterećenja. U pravilu se kontinuiranim radom toplinske pumpe povećava ukupni stupanj djelovanja i može se uštedjeti više energije nego tokom sniženja temperature prostorije.

Faza predgrijavanja počinje za podešeno vrijeme prije dnevnog pogona prvog kruga grijanja.

- Pozvati dodatni meni (vidjeti poglavlje 9.1 "Pozivanje i posluživanje dodatnog menija", str. 59).



S okretnim gumbom odabrati "DODACI MENI PREDGR PUMPE".



Pritisnuti tipku "pokazivanje".

Nalazite se u meniju "PREDGR PUMPE".

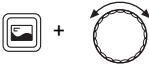

PUMPA GRIJ
FAZA PREDGR

02:00

Držati pritisnutu tipku "pokazivanje" i sa okretnim gumbom namjestiti željeno trajanje faze predgrijavanja.

Možete namjestiti vrijednost u satima i minutama (do max. 16:30 h:min). U tvorničkom podešavanju je predgrijavanje isključeno. Najviši stupanj djelovanja postižete kada toplinska pumpa radi u stalnom pogonu. Za to odaberite fazu predgrijavanja dulju od trajanja noćnog pogona podešenih programa grijanja.

Otpustiti tipku "pokazivanje".

Trajanje faze predgrijavanja je pohranjeno.



Pritisnuti tipku "natrag" ili zatvoriti poklopac.

10 Otklanjanje smetnji

U ovom poglavlju možete naći česta pitanja i odgovore o vašoj instalaciji grijanja. Na taj način možete često sami otkloniti navodne smetnje u radu. Na kraju poglavlja, u tablici su navedene su smetnje i njihovo otklanjanje.

10.1 Najčešća pitanja

Zašto da namještam temperaturu prostorije ako se ona ne mjeri?

Kada ste namjestili temperaturu prostorije iako se ona ne mjeri, time se ne mijenja karakteristika grijanja. Zbog toga će se i promijeniti temperatura prostorije. Kada ste namjestili temperaturu prostorije, time se mijenja i temperatura vode u kotlu, a time i temperatura na radijatorima (vidjeti "Kako djeluje regulacija grijanja?", str. 7).

Zašto se temperatura prostorije izmjerena sa zasebnim termometrom ne podudara s podešenom temperaturom prostorije?

Na temperaturu prostorije imaju utjecaj različite veličine. Ako je poslužna jedinica RC30 montirana na hladan zid, na nju će utjecati niža temperatura zida. Ako bi se regulator stavio na toplo mjesto u prostoriji, npr. blizu kamina, on će svojom toplinom utjecati na regulator. Zbog toga se na zasebnom termometru može izmjeriti temperatura prostorije različita on one podešene na poslužnoj jedinici RC30.

Ako želite usporediti izmjerenu temperaturu prostorije sa izmjerenim vrijednostima nekog drugog termometra, važno je slijedeće:

- Zasebni termometar i poslužna jedinica RC30 moraju se nalaziti jedan blizu drugog.
- Zasebni termometar mora biti točan.
- Za usporedbu ne mjerite temperaturu prostorije u fazi zagrijavanja instalacije grijanja, jer poslužna jedinica RC30 i zasebni termometar mogu različito brzo reagirati na rastuću temperaturu prostorije.

Ako se pridržavate ovih točki a ipak ste ustanovili odstupanje, možete koristiti funkciju "Ujednačenje temperature prostorije" (vidjeti poglavlje 9.4 "Ujednačenje temperature prostorije" na str. 66).

Zašto su kod viših vanjskih temperatura radijatori topli (pretopli)?

Ako imate instalaciju grijanja sa jednim krugom grijanja i bez miješalice, to je normalno (vidjeti "Što su to krugovi grijanja?", str. 11). Kružna pumpa će se pokrenuti tek kada kotao dosegne jednu određenu temperaturu polaznog toka. Ako je temperatura polaznog toka viša od one potrebne zbog vanjske temperature, radijatori mogu biti kratkotrajno topliji. Regulacija grijanja to prepoznaje i nakon kraćeg vremena reagira na to na odgovarajući način. Termostatske ventile na radijatorima ostavite otvorene bez promjene i pričekajte da se postigne namještena temperatura prostorije.

I u ljetnom pogonu se radijatori mogu u kratkotrajnom pogonu zagrijati pod određenim okolnostima: kružna pumpa će se automatski pokrenuti u jednom određenom intervalu, kako bi se spriječilo da se ne "zariba" (blokira). Ako bi se pumpa slučajno, odmah nakon zagrijavanja pitke vode pokrenula, tada se neiskoristiva zaostala toplina ne bi mogla odvesti u radijator preko kruga grijanja.

Zašto noću radi pumpa instalacije grijanja, iako se ne grije ili se vrlo malo grije?

Razlog tomu je ovisan od toga koje je podešavanje vaš instalater grijanja izvršio za noćno sniženje (vidjeti "Zašto mi je potreban program grijanja?", str. 10). Molimo zatražite podatke od vašeg instalatera grijanja o podešenoj vrsti sniženja.

- Kompletno isključivanje: Instalacija grijanja (a time i pumpa) se u noćnom pogonu automatski isključuje. Ako bi se vanjska temperatura spustila ispod temperature smrzavanja, tada će se pumpa automatski uključiti preko funkcije "zaštita od smrzavanja".
- Snižena temperatura prostorije: Pumpa radi i ako se manje grije, kako bi se dosegla namještena i niža temperatura prostorije.
- Promjena između potpunog isključivanja i smanjenog grijanja, u ovisnosti od temperature prostorije, odnosno vanjske temperature: Instalacija grijanja će se automatski uključiti kada se izmjerena temperatura spusti ispod namještene vrijednosti. U tom će se slučaju pokrenuti pumpa.

Izmjerena temperatura prostorije je viša od namještene temperature prostorije. Zašto se kotao unatoč toga pokreće?

Kotao može grijati za pripremu tople vode.

Vaša instalacija grijanja može biti podešena na tri moguće vrste regulacije (vidjeti "Kako djeluje regulacija grijanja?", str. 7):

- Regulacija temperature prostorije: Kotao se isključuje kada se dosegne namještena temperatura prostorije.
- Regulacija vođena vanjskom temperaturom: Regulacija grijanja radi u ovisnosti od vanjske temperature.
- Regulacija vođena vanjskom temperaturom, s priklapanjem temperature prostorije: Instalacija grijanja koristi prednosti obje prije spomenute vrste regulacije.

U posljednja dva slučaja kotao može raditi i ako je izmjerena temperatura prostorije viša od namještene temperature prostorije.

10.2 Tablica smetnji

Obavijestite vašeg instalatera grijanja ako postoji neka smetnja u radu koja nije spomenuta u tablici, odnosno ako se smetnja ne može sama otkloniti.

Kôd	Displej	Uzrok	Pomoć
	Nema pokazivanja na displeju.	Vaša instalacija grijanja je isključena.	Uključiti instalaciju grijanja.
		Prekinuto je napajanje strujom od instalacije grijanja.	Provjerite da li poslužna jedinica propisno sjedi u zidnom držaču. Provjerite da li je priključen kabel na zidni držač poslužne jedinice.
	"USPOSTAVA VEZE EMS"	Nakon uključivanja se prenose podaci između EMS i RC30 (nema smetnji).	Pričekajte nekoliko sekundi.
A01/816	"VEZA PREKINUTA EMS"	Komunikacija do sustava gospodarenja energijom (EMS) instalacije grijanja je sa smetnjama, npr. zbog nepotpunog kontakta ili zbog elektromagnetskih zračenja.	Provjerite da li poslužna jedinica propisno sjedi u zidnom držaču.
			Provjerite da li je priključen kabel na zidni držač poslužne jedinice.
A11/802	"VRIJEME NIJE PODESENO"	Nedostaje unošenje vremena, odnosno datuma. To može biti npr. uzrokovano duljim nestankom struje.	Unesite vrijeme na satu odnosno datum, kako bi mogli raditi svi programi grijanja i ostale funkcije.
A11/803	"DATUM NIJE PODESEN"		
Hxx	"OTVORITI ZAKLOPKU"	Potrebno je održavanje. Instalacija grijanje ostaje što je moguće dulje u pogonu.	Otvorite poklopac za pokazivanje kôda. Za izvođenje održavanja zatražite pomoć vašeg instalatera grijanja.
H 7	"ODRŽAVANJE TLAK INSTAL"	Tlak vode u instalaciji grijanja se je spustio na nižu vrijednost. To je jedina poruka održavanja koju sami možete izvršiti. Instalacija grijanja mora biti opremljena digitalnim senzorom tlaka. Ako to nije slučaj, morate povremeno ispitati tlak instalacije na manometru.	Napunite ogrjevnu vodu, kako je to opisano u uputama za posluživanje kotla.
xxx/xxx	"OTVORITI ZAKLOPKU GRESKA"	U vašoj instalaciji grijanja postoji neka smetnja.	Otvorite poklopac za pokazivanje kôda. Obavijestite vašeg instalatera grijanja i javite mu kôd.

Tab. 8 Tablica smetnji

Kôd

Poruke održavanja su označene sa jednim troznamenkastim kôdom, a smetnje sa dva troznamenkasta kôda. Iste pomažu instalateru grijanja u donošenju zaključka o uzroku smetnji.

Prvi troznamenkasti kôd će se direktno pokazati.



Pritisnuti tipku "pokazivanje" za pokazivanje drugog kôda.

Vraćanje smetnji natrag (Reset)

Neke se smetnje mogu otkloniti preko Reseta.

- Pritisnuti tipku "Reset" na regulacijskom uređaju, za vraćanje greške u početno stanje.

Displej pokazuje "rE", dok se provodi Reset.

Ukoliko bi se smetnja ponovno pojavila, odmah zatražite pomoć vašeg instalatera grijanja, osobito za slučaj opasnosti od smrzavanja.

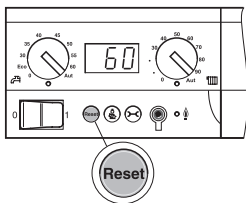

OPREZI!

ŠTETE NA INSTALACIJI

od smrzavanja.

Ako instalacija grijanja nije u pogonu zbog isključivanja od smetnje, ona se tokom zime može zamrznuti.

- Pokušajte ovu smetnju vratiti u početno stanje.
- Ako to nije moguće, zatražite odmah pomoć ovlaštenog instalatera grijanja.

11 Popis stručnih pojmova

A		K	
Automatski pogon	23	Karakteristika grijanja	7
cirkulacija	56	Komfor topline	41, 76
topla voda	52	Kotao	5
		Krug grijanja	11, 37, 39
B		L	
Blokada tipki	73	Ljetni pogon	17
C		M	
Cirkulacija		Modul miješalice MM10	4, 11
automatski pogon	56	Modul skretnice WM10	4, 12
vrsta pogona	55		
Č		N	
Čišćenje	16	Nestanak struje	20
		Noćni pogon	10, 18, 23
D		O	
Daljinski upravljač	11	Odabir jezika	21
Datum	35	Opasnost od smrzavanja	16, 84
Dezinfekcija, termička	31, 71	Osigurač od rukovanja djece, vidjeti Blokada tipki	73
Displej	17, 18	Osnovne funkcije	22
Dnevni pogon	18, 23		
Dodatni meni	58	P	
F		Party funkcija	68
Faza predgrijavanja, plinska toplinska pumpa	78	Pogon grijanja normalan, vidi Dnevni pogon sniženje, vidi Noćni pogon	33
Funkcija godišnjeg odmora	60	Pogonske vrijednosti	33
Funkcija pauze	69	Pogonsko stanje (svjetleće diode)	18
Funkcija praznika	64	Pokazivanje "DAN U TJEDNU + VRIJEME"	73
G		Pokazivanje "ISKLJUCIV"	27
Grijanje, energetski štedljivo	13	Pokazivanje "TMP TOP VODE POTREBNA – BLOKADA"	30
I		Poklopac, tipke	17, 18
Isključivanje	20		

Posebne funkcije	58	Temperatura prostorije	
Poslužni elementi	17, 20	izmjerena	33
Potreba za toplinom	6	podešavanje željene	26
Prebacivanje ljeta/zima	74	podešena	33
Prebacivanje ljeta/zima, automatsko	77	snižena (noćni pogon)	10
Prigušena vanjska temperatura	74	ujednačenje	66
Prijelazna godišnja doba, grijanje u	24, 76	Temperatura tople vode	29, 33
Program cirkulacije	56	Temperatura, vidi Temperatura prostorije	
Program grijanja	41, 47	Termička dezinfekcija	71
cirkulacija	56	Termostatski ventil	6, 9
topla voda	53	Topla voda	
Program za toplu vodu	53	priprema	28, 53
Proširene funkcije	32	vrsta pogona	52
R		Toplinska pumpa, s plinskim pogonom	78
Radijator	5	Tvorničko podešavanje	
Ravnina posluživanja		funkcija pauze	70
osnovne funkcije	22	party funkcija	68
posebne funkcije	58	pogon godišnjeg odmora	62
proširene funkcije	32	prebacivanje ljeta/zima	76
RC30-krugovi grijanja	38	temperatura tople vode	28
Referentna prostorija	8	U	
Regulacija		Uključivanje	20
s uključivanjem temperature prostorije	9	Uklopna točka	23
vođena vanjskom temperaturom	8	brisanje	50
Regulacija grijanja	7	pomicanje	44
Regulacija temperature prostorije	8	umetanje	49
Reset	84	Ušteda energije	10, 13, 41, 53, 76
Ručni pogon	25	V	
S		Vanjska temperatura	6, 7, 74
Senzor temperature prostorije, vanjski	67	Vrijeme na satu	36
Sigurnosni prekidač sistema grijanja	15	Vrsta pogona	
Sigurnost	15	automatski	23
Stalno pokazivanje	57, 72	cirkulacija	56
Svjetleće diode (LED)	18	dnevni	25
T		noćni	25
Tablica smetnji	83	odabir	23
Temperatura polaznog toka	7	ručni	25
		topla voda	52
		Vrsta zgrade	74

Instalater centralnog grijanja:

Buderus

Njemačka

BBT Thermotechnik GmbH
Buderus Deutschland, D-35573 Wetzlar
www.heiztechnik.buderus.de
info@heiztechnik.buderus.de

Austrija

Buderus Austria Heiztechnik GmbH
Karl-Schönherr-Str. 2, A-4600 Wels
www.buderus.at
office@buderus.at

Švicarska

Buderus Heiztechnik AG
Netzibodenstr. 36, CH-4133 Pratteln
www.buderus.ch
info@buderus.ch